

**EN** The word "dreame" is the abbreviation of Dreame Technology Co., Ltd. and its subsidiaries in China. It is the transliteration of the company's Chinese name " 追觅 ", which means striving for excellence in every endeavor and reflects the company's vision of continuous pursuit, exploration and search in technology.

**DE** Das Wort "dreame" ist die Abkürzung von Dreame Technology Co., Ltd und seinen Tochterunternehmen in China. Es ist die Transliteration des chinesischen Namens " 追觅 " dieser Firma, was für das Streben nach Vollendung steht und die Vision des Unternehmens widerspiegelt, nämlich im Bereich der Technologie unaufhaltsam weiterzustreben, zu erforschen und entdecken.

**FR** Dreame est l'abréviation de l'entreprise chinoise Dreame Technology Co. et ses filiales, qui est la traduction phonétique du nom chinois de l'entreprise, reflétant la vision de l'entreprise qui consiste à poursuivre, explorer et rechercher constamment les avancées technologiques.

**IT** La parola "dreame" è l'abbreviazione dell'azienda Dreame Technology Co., Ltd. e delle sue filiali in Cina. È la traslitterazione del nome cinese dell'azienda " 追觅 ", che dimostra la continua ricerca, esplorazione e visione di ricerca dell'azienda nella tecnologia.

**ES** La palabra "dreame" es la abreviatura de Dreame Technology Co., Ltd. y sus subsidiarias en China. Es la transliteración del nombre chino de "Dreame", que significa luchar por la excelencia en cada esfuerzo y refleja la visión de la compañía de continuamente buscar, explorar e investigar en tecnológas.

**RU** Dreame — сокращённое название китайской компании Dreame Technology Co., Ltd. и ее дочерних предприятий. Dreame является транслитерацией названия компании на китайском языке « 追觅 », в котором отражено корпоративное видение компании в сфере науки и технологий — непрерывный поиск, исследования и стремление к успеху.

**PL** Słowo "dreame" to skrót od Dreame Technology Co., Ltd. i spółek w Chinach. Jest to transliteracja chińskiej nazwy firmy " 追觅 " co oznacza dążenie do doskonałości w każdym przedsięwzięciu, odzwierciedlając wizję firmy, jaką jest ciągłe prowadzenie, odkrywanie i poszukiwania w nauce i technologii.

**HE** Dreame הינו שמו המקוצר של החברה הסינית Dreame Technology Co., Ltd. and its subsidiaries. זהו תעתיק המבוסס על צליל השם הסיני " 追觅 " וממחיש בתוכו את חזון החברה לחפש ולדרוף באופן בלתי פוסק בתחום הטכנולוגיה.

**SA** دريم هي مؤسسة صينية ويطلق على شركة دريم للتكنولوجيا المحدودة والشركات التابعة لها، وتعكس الترجمة الصوتية للمسمى الصيني " 追觅 " رؤية الشركة للسعي المستمر والاكتشاف والبحث في التكنولوجيا.

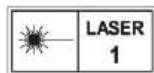

For more support, contact us via [aftersales@dreame.tech](mailto:aftersales@dreame.tech)

Website: <https://global.dreametech.com>

Manufactured by: Dreame Trading (Tianjin) Co., Ltd.

Made in China



RLL11GC-EU-A00  
12/2022

# DreameBot L10 Prime

## Robot Vacuum and Mop with Automatic Mop Cleaning

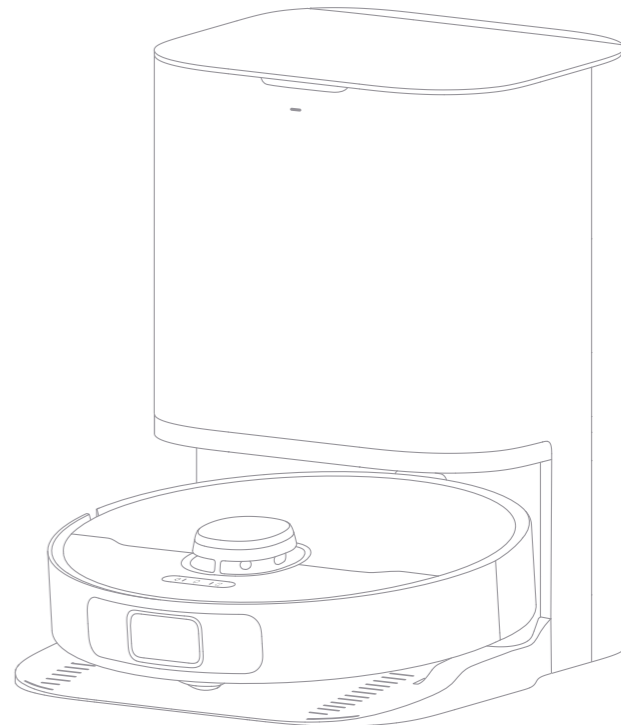

The illustrations in this manual are for reference only. Please refer to the actual product.

**dreame**

## Contents

<b>EN</b>	User Manual	1
<b>DE</b>	Benutzerhandbuch	18
<b>FR</b>	Manuel d'utilisation	36
<b>IT</b>	Manuale utente	54
<b>ES</b>	Manual de usuario	72
<b>RU</b>	Руководство пользователя	90
<b>PL</b>	Instrukcja obsługi	109
<b>HE</b>	מדריך למשתמש	127
<b>SA</b>	دليل الاستخدام	143

## Safety Information

To avoid electric shock, fire or injury caused by improper use of the appliance, please read the user manual carefully before using the appliance and keep it for future reference.

- Usage Restrictions**
- This product should not be used by children younger than 8 years old nor persons with physical, sensory, intellectual deficiencies, or limited experience or knowledge without the supervision of a parent or guardian to ensure safe operation and to avoid any risks. Cleaning and maintenance shall not be performed by children without supervision.
  - The appliance is only to be used with the power supply unit provided with the appliance.
  - This appliance contains batteries that are only replaceable by skilled persons.
  - Clear the area to be cleaned. Children shall not play with the appliance. Ensure children and pets are kept at a safe distance from the robot while it is operating.
  - Do not install, charge or use the appliance in the bathrooms or around the pools.
  - This product is for floor cleaning in a home environment only. Do not use it outdoors, on non-floor surfaces, or in a commercial or industrial setting.
  - Ensure that the appliance operates correctly in a proper environment. Otherwise, do not use the appliance.
  - If the power cord is damaged, it must be replaced by a special cord or assembly available from the manufacturer or its service agent.
  - Do not use the robot in an area suspended above ground level without a protective barrier.

## Safety Information

- Usage Restrictions**
- Do not place the robot upside down. Do not use the LDS cover, robot cover, or bumper as a handle for the robot.
  - Do not use the robot at an ambient temperature above 40°C or below 0°C or on a floor with liquids or sticky substances.
  - To prevent damage or harm from dragging, clear any loose objects from the floor, and remove cables or power cords on the cleaning path before operating the appliance.
  - Remove fragile or small items from the floor to prevent the robot from bumping into and damaging them.
  - Keep hair, fingers, and other body parts away from the suction opening of the robots.
  - Keep the cleaning tool out of reach of children.
  - Do not operate the appliance in a room where an infant or child is sleeping.
  - Do not place children, pets, or any item on top of the robot regardless of whether it is stationary or moving.
  - Keep the cleaning solution out of reach of children.
  - Use only the officially-approved detergent. Do not add any liquid such as alcohol or disinfectant.
  - Do not use the robot to clean any burning objects. Do not use the robot to pick up flammable or combustible liquids, corrosive gases, or undiluted acids or solvents.

**Usage Restrictions**

- Do not vacuum hard or sharp objects. Do not use the appliance to pick up objects such as stones, large pieces of paper or any item that may clog the appliance.
- Plug must be removed from the socket-outlet before cleaning or maintaining the appliance.
- Do not wipe the robot or the base station with a wet cloth or rinse them with any liquid. After cleaning washable parts, fully dry the parts before reinstalling and using them.
- Please use this product in accordance with the instructions in the User Manual. Users are responsible for any loss or damage that arises from improper use of this product.

**Batteries and Charging**

- Do not use any third-party battery or base station. The robot can only be used with the model RCWC1 base station.
- Do not attempt to disassemble, repair, or modify the battery or the base station on your own.
- Do not place the base station near a heat source.
- Do not use a wet cloth or wet hands to wipe or clean the base station's charging contacts.
- Do not improperly dispose of old batteries. Unneeded batteries should be discarded at an appropriate recycling facility.
- If the power cord becomes damaged or broken, stop using it immediately and contact after-sales service.

**Batteries and Charging**

- Make sure the robot is turned off when being transported and kept in its original packaging if possible.
- If the robot will not be used for an extended period of time, fully charge it, then turn it off and store it in a cool, dry place. Recharge the robot at least once every 3 months to avoid over-discharging the battery.
- The lithium-ion battery pack contains substances that are hazardous to the environment. Before disposing of the robot vacuum, please first remove the battery pack, then discard, or recycle it in accordance with local laws and regulations of the country or region it is used in.
- When removing the batteries from the product, it is better to use up the batteries and make sure your product is disconnected from power.
  - 1) Uninstall the screw on the bottom, then remove the cover.
  - 2) Unplug the battery connector, then remove the batteries. Do not damage the battery case to avoid any risk of injuries.
  - 3) Return the batteries to a professional recycling organization.

**Laser Safety Information**

- The laser sensor in this product meets the IEC 60825-1: 2014 Standard for Class 1 laser products. Please avoid direct eye contact with it during use.

Hereby, Dreame Trading (Tianjin) Co., Ltd. declares that the radio equipment type RLL11GC is in compliance with Directive 2014/53/EU. The full text of the EU declaration of conformity is available at the following internet address: <https://global.dreametech.com>  
For detailed e-manual, please go to <https://global.dreametech.com/pages/user-manuals-and-faqs>

Package Contents

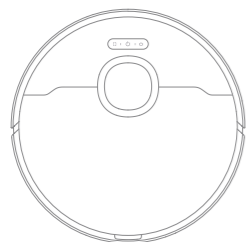

Robot

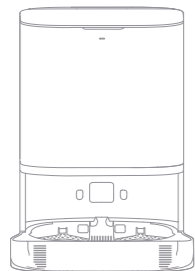

Base Station

Other Accessories



Side Brush



Mop Pad × 2  
(pre-installed)



Power Cord



Mop Pad Holder × 2

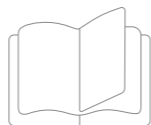

User Manual

Product Overview

Robot

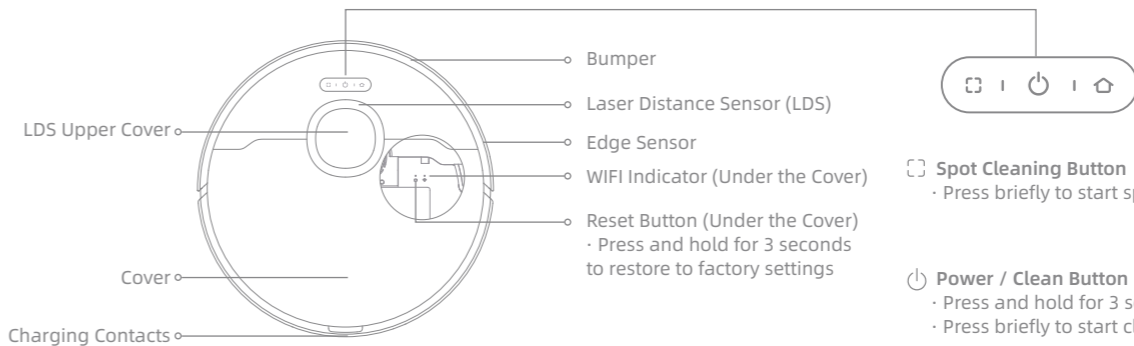

- Spot Cleaning Button**
  - Press briefly to start spot cleaning
- Power / Clean Button**
  - Press and hold for 3 seconds to turn on or off
  - Press briefly to start cleaning after the robot is turned on
- Dock Button**
  - Press briefly to send the robot back to the base station
  - Press and hold for 3 seconds to disable Child Lock

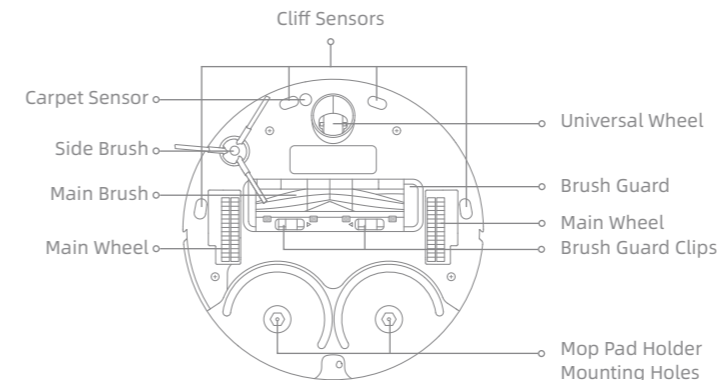

- Status Indicator**
  - Solid White: Cleaning or cleaned
  - Quickly Blinking Orange: Error
  - Solid Orange: Low battery or paused

**Note:** Press any button to pause the robot while it is cleaning or returning to charge.

Base Station

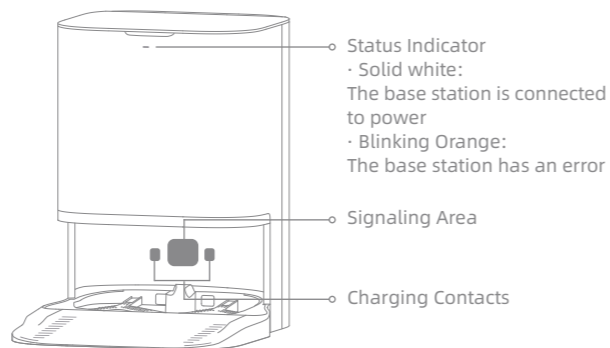
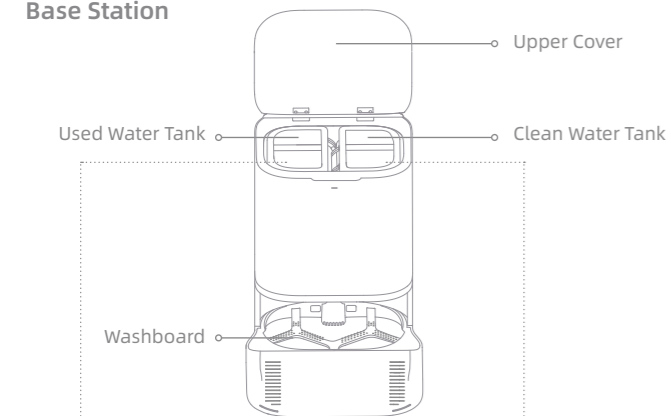

Before Use

1. Remove the Protective Strips and Install the Accessories

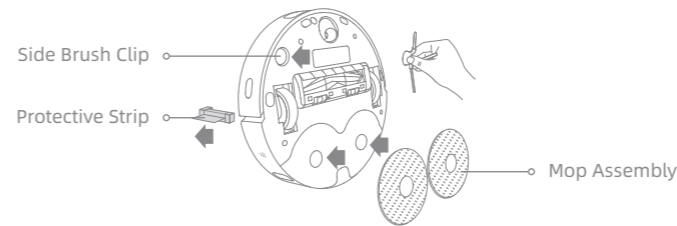

Note: Install the side brush until it clicks into place.

2. Set up the Base Station

Place the base station in a location that is as open as possible with a good Wi-Fi signal. Insert the power cord into the base station and plug it into the socket.

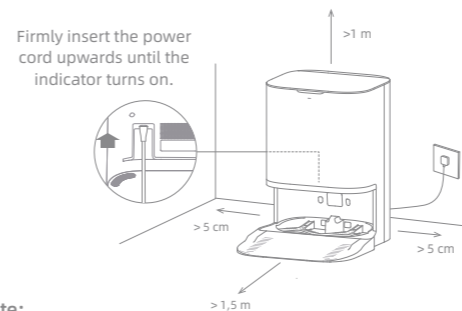

Note:

- Make sure that no objects might block the signaling area.
- To prevent water stains from damaging wood floors or carpets, it is recommended to place the base station on tile or marble floors.

3. Place the Robot

Press and hold the  button on the robot for 3 seconds to turn it on. Place the robot onto the base station with the mop assembly facing toward the washboard. Then you will hear a voice notification when the robot successfully connects to the base station and starts charging.

Note: It is recommended to fully charge the robot before its first use. When the robot cannot be turned on after the battery is depleted, manually connect the robot with the station to charge it.

4. Add Water to the Clean Water Tank

Take out the clean water tank from the base station, and fill it with clean water up to the max water line. Then install it back into the base station.

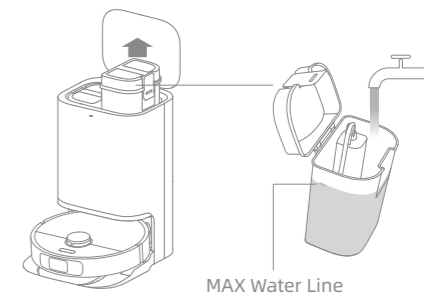

Note:

- Do not fill the water tank with hot water as this may cause the water tank to warp.
- Do not add any liquid other than the officially-approved cleaning solution to help prevent base station malfunction.

## Connecting with Dreamehome App

This product works with the Dreamehome app which can be used to control your device.

### 1. Download the Dreamehome App

Scan the QR code on the robot, or search for "Dreamehome" in the app store to download and install the app.

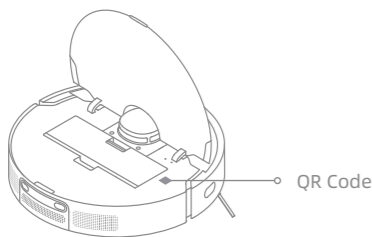

### 2. Add Device

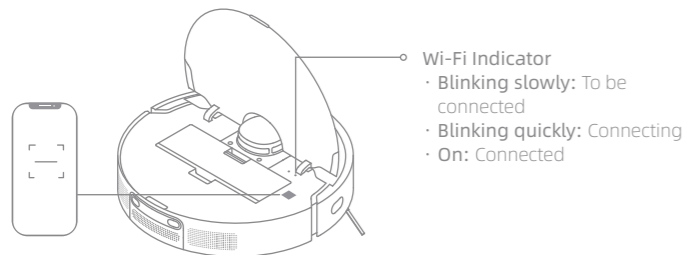

Open the Dreamehome App, tap "+" in the upper right corner, and scan the QR code above again to add "DreameBot L10 Prime". Please follow the prompts to finish the Wi-Fi connection.



#### Note:

- Only 2.4GHz Wi-Fi is supported.
- Due to upgrades in the app software, the actual operations may differ from the directions in this manual. Please follow the instructions based on the current app version.

### 3. Reset Wi-Fi

Simultaneously press and hold the  and  buttons until you hear a voice prompt say, "Waiting for the network configuration." Once the Wi-Fi indicator is blinking slowly, the Wi-Fi has been successfully reset.



**Note:** If your robot cannot connect to the app successfully, reset the Wi-Fi and add the device again.

## How to Use

### Fast Mapping

After configuring the network for the first time, follow the instructions on the app to quickly create a map. The robot will start mapping without cleaning. When the robot returns to the base station, the mapping process has been completed and the map will be saved automatically.

### Turn On/Off

Press and hold the  button for 3 seconds to turn on the robot. The power indicator should be illuminated. Place the robot onto the base, the robot should turn on automatically and begin charging. To turn off the robot, move the robot away from the base and press and hold the  button for 3 seconds.

### Pause/Sleep

When the robot is running, press any button to pause it. If the robot is paused for more than 10 minutes, it automatically enters sleep mode. The power indicator and charging indicator will turn off. Press any button on the robot or base, or use the app to wake up the robot.

#### Note:

- The robot will turn off automatically if it is left in sleep mode for more than 12 hours.
- If the robot is paused and placed onto the base station, the current cleaning process will end.

### Do Not Disturb (DND) Mode

When the robot is set to the Do Not Disturb (DND) mode, the robot will be prevented from resuming cleaning and the power indicator will go out. The DND mode is disabled by default at the factory. You can use the app to enable the DND mode or modify the DND period. The DND period is 22:00-8:00 by default.



#### Note:

- The scheduled cleaning tasks will be performed on time during the DND period.
- The robot will resume cleanup where it left off after the DND period expires.

### Spot Cleaning

When the robot is on standby, briefly press the button  to enable spot cleaning mode. In this mode, the robot will clean a square-shaped area of 1.5 x 1.5 meters around it and return to its starting point once spot cleaning is completed.

### Robot Restarting

If the robot stops responding or cannot be turned off, press and hold the  button for 10 seconds to force a shutdown. Press and hold the  button for 3 seconds to turn the robot back on.

## How to Use

### Sweeping & Mopping

**Note:** When using the mop assembly for the first time, the robot will perform the sweeping and mopping task by default.

#### 1. Start sweeping and mopping

Press the button  on the robot, or use the app to make the robot start from the base station. Then the robot will plan the optimal cleaning route and perform the cleaning task based on the created map.

**Note:**

- The mop pads will be cleaned before the robot starts mopping, please wait patiently.
- Do not move the base station, the clean water tank, the used water tank, or the washboard during operation.

#### 2. Return to clean mop pads midway

When mopping, the robot will automatically return to the base station to wash its mop pads based on the mop pad cleaning frequency specified in the app.

#### 3. Clean the mop pads

After the robot finishes a cleaning task and returns to the base station to charge, the base station will automatically clean the mop pads.

#### 4. Clean the used water tank

After the robot has completed the task, please clean the used water tank to avoid any odor.

#### Sweeping

To use only the sweeping function, select "Sweeping" in the app, and the robot will automatically lift the mop assembly before sweeping. Or you can remove the mop assembly and then the robot will automatically switch to the sweeping mode.

**Note:** To ensure the robot can easily return to the base station, it is recommended to make the robot start from the base station and avoid moving the base station during cleaning.

## Routine Maintenance

### Parts

To keep the robot in good condition, it is recommended to refer to the following table for routine maintenance.

Part	Maintenance Frequency	Replacement Period
Used Water Tank	After each use	/
Dust Bin	As needed	
Clean Water Tank	Once every 2 weeks	Every 6 to 12 months
Main Brush		Every 3 to 6 months
Dust Bin Filter		
Side Brush		
Mop Pad	/	Every 1 to 3 months

**Note:**

- The replacement frequency will depend on your usage of the robot. If an exception occurs due to special circumstances, the parts should be replaced.
- For more information, you can open the Dreamehome App, tap "More Actions" at the bottom of the device page, and then tap "⋮" > "Help" to learn more details. (Due to upgrades in the app software, the actual operations may differ from the directions in this manual.)

### Used Water Tank

1. Remove the used water tank, open its cover and pour out the dirty water.

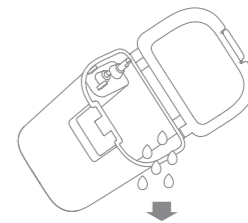

2. Rinse the used water tank with clean water, and use a proper tool to clean its inner wall.

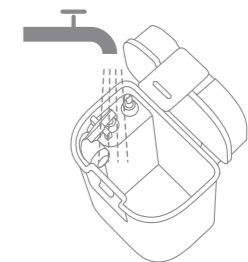

**Note:** The float ball in the used water tank is a movable part. Do not apply too much force when cleaning it to avoid damaging it.



### Main Brush, Side Brush and Universal Wheel

1. Press the brush guard clips inwards to remove the brush guard and lift the brush out of the robot.
2. Pull out the brush covers as shown in the diagram. Use a proper tool to remove the hair tangled in the brush.
3. Remove and clean the side brush.
4. Use a tool such as a small screwdriver to separate the axle and tire of the universal wheel. Do not use excessive force.
5. Rinse the universal wheel under the running water and put it back after drying it completely.

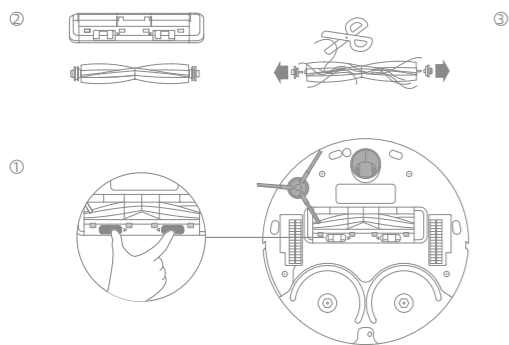

### Filter

1. Remove the filter and tap its basket gently.

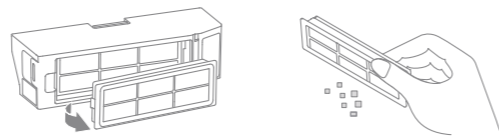

**Note:** Do not attempt to clean the filter with a brush, finger, or any sharp objects so as to avoid damaging it.

2. Rinse the dust bin and filter with water and dry them completely before reinstalling.

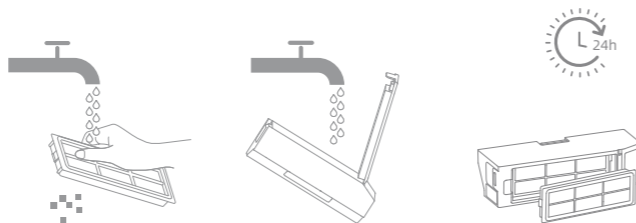

**Note:**

- Rinse the dust bin and filter with clean water only. Do not use any detergent.
- Use the dust bin and filter only when they are completely dry.

### Robot Sensors and Charging Contacts

Wipe sensors and charging contacts of the robot by using a soft, dry cloth:

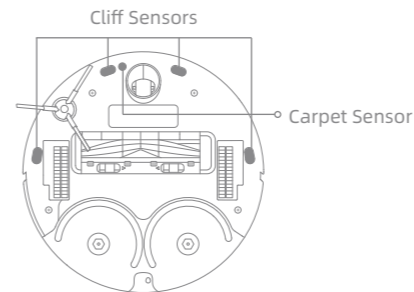
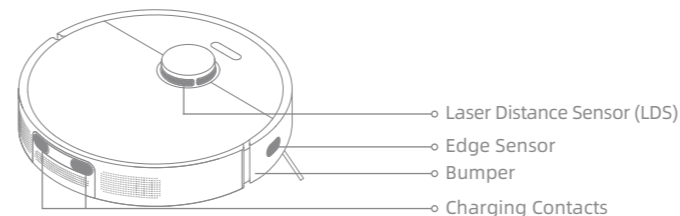

**Note:** Wet cloth can damage sensitive elements within the robot and the base station. Please use dry cloth for cleaning.

### Charging Contacts

Clean the charging contacts and the signaling area of the base station with a soft, dry cloth.

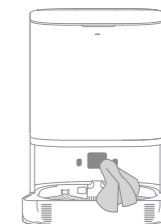

### Mop Pad

Remove the mop pad from the mop pad holder to replace it.

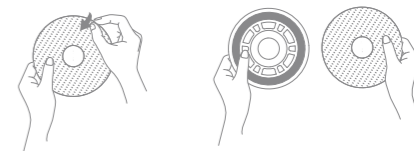

### Battery

The robot contains a high-performance lithium-ion battery pack. Make sure that the battery remains well-charged for daily use to maintain optimal battery performance. If the robot is not used for an extended period of time, turn it off and put it away. To prevent damage from over-discharging, charge the robot at least once every three months.

## Troubleshooting

Problem	Solution
The robot does not turn on.	<ul style="list-style-type: none"> <li>The battery may be low. Recharge the robot on the base and try again.</li> <li>The temperature of the battery is too low or too high. It is recommended to operate the appliance at a temperature between 32 °F (0°C) and 104 °F (40°C).</li> </ul>
The robot does not recharge.	<ul style="list-style-type: none"> <li>The base station may not be receiving power. Please confirm that both ends of the power cord are plugged in correctly.</li> <li>The robot may be in poor contact with the charging contacts. Clean the charging contacts on both the base station and the robot.</li> <li>Check whether there is any foreign object at the connector of the robot and remove the foreign object if any.</li> </ul>
The robot cannot connect to Wi-Fi.	<ul style="list-style-type: none"> <li>The password of Wi-Fi may be incorrect. Please enter the correct password.</li> <li>You may be connected to a 5GHz Wi-Fi band, which is not supported. Please ensure your robot is connected to a 2.4GHz band.</li> <li>The Wi-Fi signal may be weak. Make sure the robot is in an area with good Wi-Fi coverage.</li> <li>The robot may not be ready to be configured. Please exit and re-enter the app, and then try again as instructed.</li> </ul>
The robot cannot find and return to the base station.	<ul style="list-style-type: none"> <li>The base station may be disconnected from power or may have been moved when the robot is not on it.</li> <li>There may be too many obstructions around the base station. Place the base station in a more open area.</li> <li>Moving the robot may cause it to re-position itself, and it will recreate a map if re-positioning fails. If the robot is too far from the base station, it might not be able to automatically return on its own, in which case you will need to manually place the robot onto the base station.</li> <li>Wipe the signaling area on the base station to remove dust or debris.</li> </ul>
The robot will not turn off.	<ul style="list-style-type: none"> <li>The robot cannot be turned off when it is charging. It is recommended to move the robot from the base station, and then press and hold the power button for three seconds to turn it off.</li> <li>If the robot cannot be turned off by performing step 1, press and hold the  button for 10 seconds to forcibly turn off the robot. If the problem persists, please contact after-sales service.</li> </ul>

## Troubleshooting

Problem	Solution
The charging speed is slow.	<ul style="list-style-type: none"> <li>It takes about 6 hours to fully charge the robot when its battery is low.</li> <li>If you operate the robot at temperatures outside of the specified range, the charging speed will automatically slow down to extend the battery life.</li> <li>The charging contacts on both the robot and the base may be dirty, please wipe them with a dry cloth.</li> </ul>
The robot is making a strange noise.	<ul style="list-style-type: none"> <li>Check whether the dust bin filter is clogged. If so, clean it or replace it.</li> <li>A hard object may be caught in the multi-surface rubber brush or the dust bin. Check and remove any hard object.</li> <li>The main brush or the side brush may become tangled. Check and remove any foreign objects.</li> <li>Switch the suction mode to Standard or Quiet.</li> </ul>
The robot moves without following the set route.	<ul style="list-style-type: none"> <li>Objects such as power cords and slippers should be organized before using the robot.</li> <li>Working on wet slippery surfaces may cause the main wheel to slip. It is recommended to dry the wet places before using the robot.</li> </ul>
The robot misses the rooms to be cleaned.	<ul style="list-style-type: none"> <li>Make sure that the doors of the rooms to be cleaned are open.</li> <li>Check whether there is a threshold higher than 2 cm at the door of the room. The robot cannot climb over high thresholds or steps.</li> <li>The place in front of the room to be cleaned may be wet and slippery, causing the robot to work abnormally. It is recommended to dry the floor before using the robot.</li> </ul>
The water level in the washboard is abnormal.	<ul style="list-style-type: none"> <li>Check whether the seal on the used water tank is loose or not correctly installed. Manually reset it if so.</li> <li>Gently press down on the used water tank to make sure it is installed correctly.</li> <li>Remove the washboard and check whether the sewage drain is blocked and clean it.</li> <li>Check the cleaning solution. Do not add any liquid other than the officially-approved cleaning solution.</li> <li>If the problem persists, please contact the after-sales service team.</li> </ul>

For more information, you can open the Dreamehome App, tap "More Actions" at the bottom of the device page, and then tap "⋮" > "Help" to learn more details. (Due to upgrades in the app software, the actual operations may differ from the directions in this manual.)

For additional services, please contact us via [aftersales@dreame.tech](mailto:aftersales@dreame.tech)

Website: <https://global.dreametech.com>

## Robot

Model	RLL11GC
Charging Time	Approx. 6 hours
Rated Voltage	14.4 V ---
Rated Power	60 W
Operation Frequency	2400-2483.5 MHz
Maximum Output Power	<20 dBm

## Base Station

Model	RCWC1
Rated Input	100-240 V~ 50-60 Hz
Rated Output	20 V --- 1 A
Rated Power	30 W

Under normal use of condition, this equipment should be kept a separation distance of at least 20 cm between the antenna and the body of the user.

## WEEE Information



All products bearing this symbol are waste electrical and electronic equipment (WEEE as in directive 2012/19/EU) which should not be mixed with unsorted household waste. Instead, you should protect human health and the environment by handing over your waste equipment to a designated collection point for the recycling of waste electrical and electronic equipment, appointed by the government or local authorities. Correct disposal and recycling will help prevent potential negative consequences to the environment and human health. Please contact the installer or local authorities for more information about the location as well as terms and conditions of such collection points.

## Sicherheitsinformationen

Um Stromschläge, Brände oder Verletzungen durch unsachgemäßen Gebrauch des Geräts zu vermeiden, lesen Sie bitte die Bedienungsanleitung vor dem Gebrauch sorgfältig durch und bewahren Sie sie zum späteren Gebrauch auf.

## Nutzungseinschränkungen

- Um einen sicheren Betrieb zu gewährleisten und Risiken zu vermeiden, darf dieses Produkt nicht von Kindern unter 8 Jahren, von Personen mit körperlichen, sensorischen oder geistigen Einschränkungen oder von Personen mit mangelnden Kenntnissen ohne Aufsicht eines Elternteils oder Vormunds verwendet werden. Kinder dürfen die Reinigung und Wartung nicht ohne Aufsicht durchführen.
- Das Gerät darf nur mit dem mitgelieferten Netzgerät verwendet werden.
- Dieses Gerät enthält Batterien, die nur von Fachleuten ausgetauscht werden dürfen.
- Der zu reinigende Bereich muss freigeräumt werden. Kinder dürfen nicht mit diesem Produkt spielen. Sorgen Sie dafür, dass Kinder und Haustiere während des Betriebs des Roboters einen sicheren Abstand zum Gerät halten.
- Installieren, laden oder verwenden Sie das Gerät nicht in den Badezimmern oder in der Nähe der Pools.
- Dieses Produkt ist nur für die Bodenreinigung in einer häuslichen Umgebung geeignet. Benutzen Sie es nicht im Freien, auf anderen Oberflächen als dem Boden oder in einer kommerziellen oder industriellen Umgebung.

**Nutzungseinschränkungen**

- Stellen Sie sicher, dass das Gerät in einer geeigneten Umgebung ordnungsgemäß betrieben wird. Andernfalls dürfen Sie das Gerät nicht verwenden.
- Wenn das Stromkabel beschädigt ist, schalten Sie das Gerät sofort aus und wenden Sie sich an den Kundendienst.
- Verwenden Sie den Roboter nicht in einem Bereich, der sich über dem Bodenniveau befindet und der nicht durch eine Schutzbarriere begrenzt wird.
- Stellen Sie den Roboter nicht auf den Kopf. Verwenden Sie die LDS-Abdeckung, die Roboterabdeckung oder den Bumper nicht als Griff für den Roboter.
- Benutzen Sie den Roboter nicht in Umgebungen, in denen die Temperaturen über 40°C oder unter 0°C liegen, und auch nicht auf Böden mit Flüssigkeiten oder klebrigen Substanzen.
- Entfernen Sie lose Gegenstände vom Boden und entfernen Sie Kabel oder Netzkabel am Reinigungsweg, bevor Sie das Gerät in Betrieb nehmen, um Schäden oder Schäden beim Anziehen zu verhindern.
- Entfernen Sie zerbrechliche oder kleine Gegenstände vom Boden, um zu verhindern, dass der Roboter sie anstößt und beschädigt.
- Halten Sie Haare, Finger und andere Körperteile von der Saugöffnung des Roboters fern.

**Nutzungseinschränkungen**

- Halten Sie das Reinigungswerkzeug außerhalb der Reichweite von Kindern.
- Betreiben Sie das Gerät nicht in einem Raum, in dem ein Säugling oder ein Kind schläft.
- Kinder, Haustiere oder Gegenstände dürfen weder auf dem stillstehenden noch dem sich bewegenden Roboter positioniert werden.
- Außer Reichweite von Kindern bewahren Sie den Roboter auf.
- Verwenden Sie nur das offiziell zugelassene Reinigungsmittel. Nicht jede Flüssigkeit wie Alkohol oder Desinfektionsmittel hinzufügen.
- Benutzen Sie den Roboter nicht zum Aufwischen oder Aufsaugen brennender Substanzen. Verwenden Sie den Roboter nicht zum Aufsaugen von entflammaren oder brennbaren Flüssigkeiten, ätzenden Gasen oder unverdünnten Säuren oder Lösungsmitteln.
- Saugen Sie keine harten oder scharfen Gegenstände ein. Verwenden Sie das Gerät nicht zum Aufnehmen von Gegenständen wie Steinen, großen Papierstücken oder anderen Dingen, die das Gerät verstopfen könnten.
- Bitte schalten Sie das Gerät vor der Reinigung und Wartung aus und ziehen Sie den Netzstecker.
- Wischen Sie den Roboter oder die Basisstation nicht mit einem feuchten Tuch ab oder spülen Sie sie nicht mit Flüssigkeit aus. Nach der Reinigung waschbarer Teile, trocknen Sie die Teile vollständig, bevor Sie sie wieder einbauen und verwenden.

## Sicherheitsinformationen

**Nutzungseinschränkungen** · Bitte verwenden Sie das Produkt gemäß den Anweisungen im Benutzerhandbuch. Der Benutzer ist für jeglichen Verlust oder Schaden verantwortlich, der aufgrund inkorrektcr Verwendung dieses Produkts entsteht.

### Akkus und Ladung

- Keine Fremdbatterie und keine Selbstreinigungsbasis verwenden. Nur mit Versorgungseinheit RCWC1 verwenden.
- Versuchen Sie nicht, die Batterie oder die Basisstation selbst zu zerlegen, zu reparieren oder zu modifizieren.
- Stellen Sie die Basisstation nicht in die Nähe einer Wärmequelle.
- Verwenden Sie kein feuchtes Tuch oder nasse Hände, um die Ladekontakte der Basisstation abzuwischen oder zu reinigen.
- Entsorgen Sie alte Akkus sachgemäß. Unbenutzte Akkus sollten in einer geeigneten Recycling-Einrichtung entsorgt werden.
- Wenn das Stromkabel beschädigt ist, schalten Sie das Gerät sofort aus und wenden Sie sich an den Kundendienst.
- Stellen Sie sicher, dass der Roboter beim Transport ausgeschaltet ist und möglichst in der Originalverpackung befördert wird.
- Wenn der Roboter für eine längere Zeit nicht benutzt werden soll, laden Sie ihn voll auf, schalten ihn aus und lagern ihn an einem kühlen und trockenen Ort. Laden Sie den Roboter mindestens je 3 Monate auf, um eine Tiefentladung des Akkus zu vermeiden.

## Sicherheitsinformationen

### Akkus und Ladung

- Der Lithium-Ionen-Akku enthält umweltgefährdende Stoffe. Bevor Sie den Saugroboter entsorgen, entfernen Sie bitte zuerst den Akku. Entsorgen oder recyceln Sie ihn anschließend gemäß den lokalen Gesetzen und Vorschriften des Landes oder der Region.
- Es wird empfohlen, die Batterien vollständig aufzubauchen, bevor Sie diese aus dem Gerät entfernen. Stellen Sie sicher, dass das Gerät vom Strom getrennt ist.
  - 1) Entfernen Sie zuerst die Schraube an der Unterseite und anschließend den Deckel.
  - 2) Ziehen Sie den Batteriestecker ab und entfernen Sie die Batterien. Beschädigen Sie das Batteriegehäuse nicht, um Verletzungen zu vermeiden.
  - 3) Geben Sie die Batterien an eine professionelle Recyclingorganisation zurück.

### Lasersicherheitsinformationen

- Der Lasersensor dieses Produkts entspricht der Norm IEC 60825-1:2014 für Laserprodukte der Klasse 1. Bitte vermeiden Sie während des Gebrauchs direkten Augenkontakt.

Hiermit bestätigt, Dreame Trading (Tianjin) Co., Ltd. dass das Funkgerät des Typs RLL11GC mit der Verordnung 2014/53/EU in Einklangsteht. Der vollständige Wortlaut der EU-Konformitätserklärung ist unter der folgenden Internetadresse abrufbar: <https://global.dreametech.com>  
Ein detailliertes elektronisches Handbuch finden Sie unter <https://global.dreametech.com/pages/user-manuals-and-faqs>

Packungsinhalt

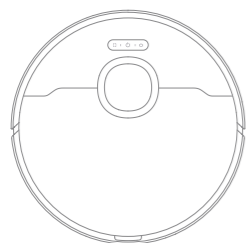

Roboter

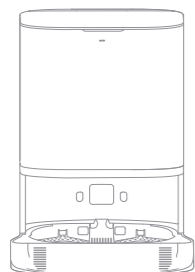

Basisstation

Anderes Zubehör



Seitenbürste

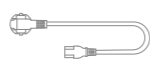

Netzkabel

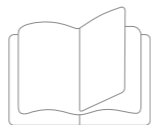

Benutzerhandbuch

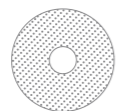

Wischmopp x 2  
(vorinstalliert)



Mopphalter x 2

Roboter

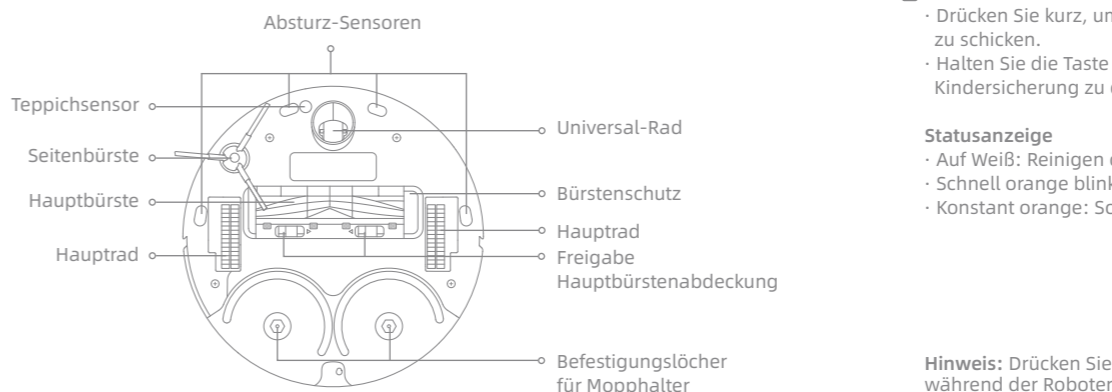
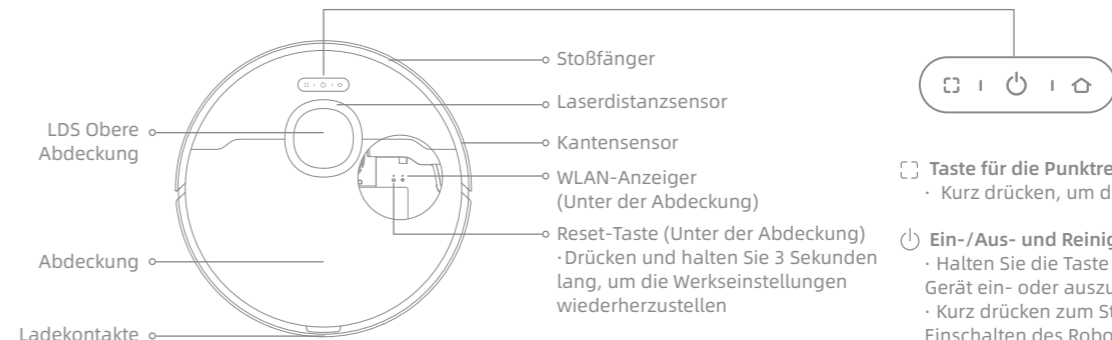

**☐ Taste für die Punktreinigung**  
 · Kurz drücken, um die Punktreinigung zu starten

**⏻ Ein-/Aus- und Reinigungstaste**  
 · Halten Sie die Taste 3 Sekunden lang gedrückt, um das Gerät ein- oder auszuschalten  
 · Kurz drücken zum Start der Reinigung nach dem Einschalten des Roboters

**🏠 Schaltfläche zum Andocken**  
 · Drücken Sie kurz, um den Roboter zurück zur Basisstation zu schicken.  
 · Halten Sie die Taste 3 Sekunden lang gedrückt, um die Kindersicherung zu deaktivieren.

**Statusanzeige**  
 · Auf Weiß: Reinigen oder gereinigt  
 · Schnell orange blinkt: Fehler  
 · Konstant orange: Schwache Batterie oder pausiert

**Hinweis:** Drücken Sie eine beliebige Taste, um zu pausieren, während der Roboter reinigt oder zum Aufladen zurückkehrt.

Basisstation

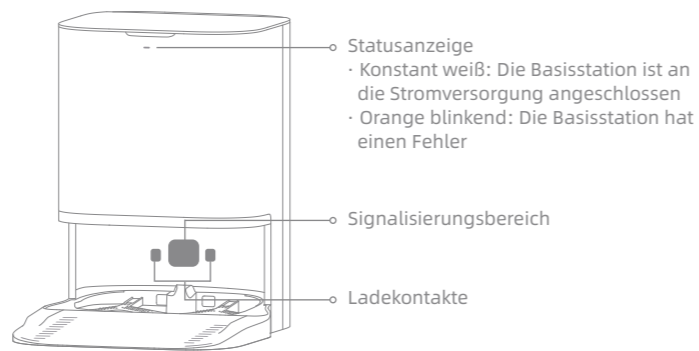
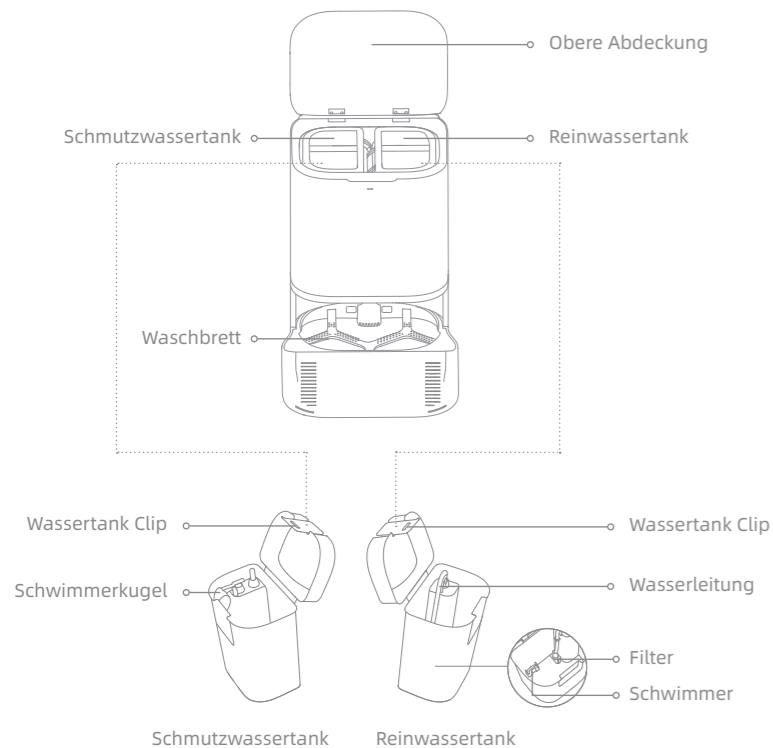

Vor der Verwendung

1. Die Schutzstreifen und installieren Sie das Zubehör entfernen

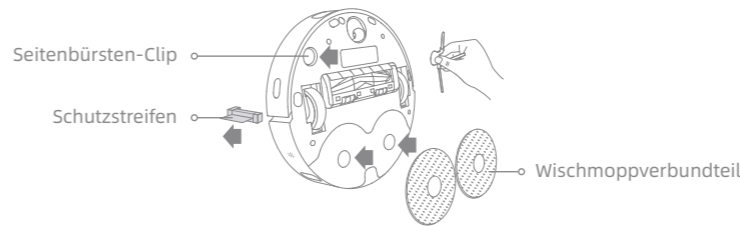

**Hinweis:** Installieren Sie die Seitenbürste, bis sie einrastet.

2. Die Basisstation einrichten

Platzieren Sie die Basisstation an einem möglichst offenen Ort mit einem guten WLAN-Signal. Schließen Sie das Netzkabel an die Basisstation und stecken Sie es in die Steckdose.

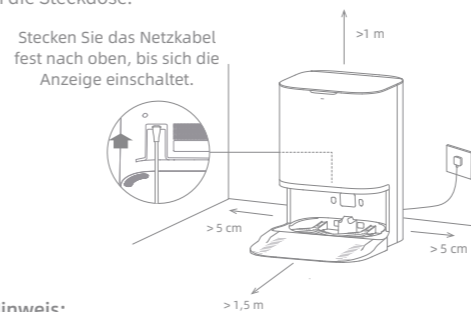

**Hinweis:**

- Stellen Sie sicher, dass keine Gegenstände den Signalbereich blockieren können.
- Es wird empfohlen, die Basisstation auf Fliesen- oder Marmorböden zu stellen, um Wasserflecken Holzböden oder Teppiche nicht zu benetzen,

3. Platzieren Sie den Roboter

Halten Sie die Taste (⏻) am Roboter 3 Sekunden lang gedrückt, um ihn einzuschalten. Platzieren Sie den Roboter mit der Wischvorrichtung in Richtung Waschbrett auf der Basisstation. Dann hören Sie eine Sprachbenachrichtigung, wenn sich der Roboter erfolgreich mit der Basisstation verbindet und mit dem Laden beginnt.

**Hinweis:** Es wird empfohlen, den Roboter vor seiner ersten Verwendung vollständig aufzuladen. Wenn der Roboter bei leerer Batterie nicht eingeschaltet werden kann, verbinden Sie den Roboter manuell mit der Station, um ihn aufzuladen.

4. Wasser in den Reinwassertank einfüllen

Nehmen Sie den Reinwassertank aus der Basisstation und füllen Sie ihn bis zur maximalen Wasserlinie mit sauberem Wasser. Setzen Sie ihn dann wieder in die Basisstation ein.

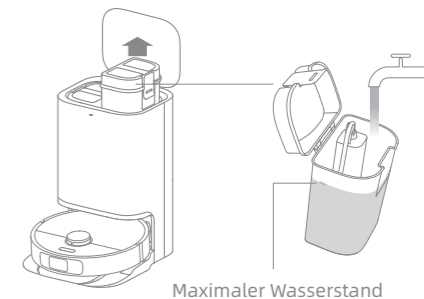

**Hinweis:**

- Füllen Sie kein heißes Wasser ein, da sonst der Frischwassertank verformt werden kann.
- Geben Sie keine anderen Flüssigkeiten als die offiziellen zugelassenen Reinigungsmittel hinzu, um Fehlfunktionen der Basisstation zu vermeiden.

## Verbinden mit Dreamehome App

Dieses Produkt funktioniert mit der Dreamehome App, mit der Sie Ihr Gerät steuern können.

### 1. Laden Sie die Dreamehome App herunter

Scannen Sie den QR-Code auf dem Roboter oder suchen Sie im App Store nach "Dreamehome" um die App nach Ihren Bedürfnissen herunterzuladen und zu installieren.

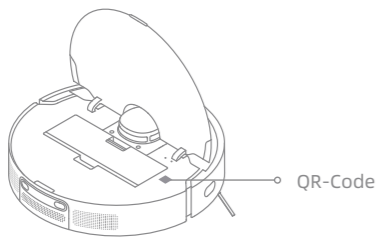

### 2. Fügen Sie das Gerät hinzu

Öffnen Sie das Dreamehome, tippen Sie oben rechts auf "⊕" und scannen Sie den obigen QR-Code erneut, um "DreameBot L10 Prime" hinzuzufügen. Bitte folgen Sie den Anweisungen, um die WLAN-Verbindung abzuschließen.

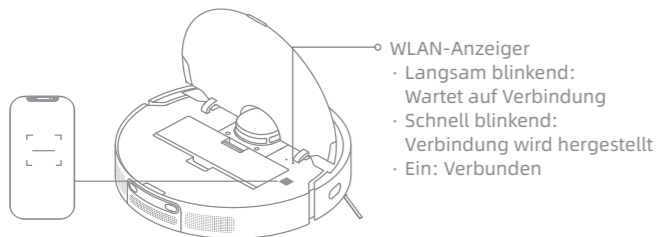

- WLAN-Anzeiger
- Langsam blinkend: Wartet auf Verbindung
  - Schnell blinkend: Verbindung wird hergestellt
  - Ein: Verbunden

#### Hinweis:

- Es wird nur WLAN mit 2,4 GHz unterstützt.
- Die App-Software wird aktualisiert, die tatsächliche Bedienung kann sich von den Angaben in diesem Handbuch abweichen. Bitte befolgen Sie die Anweisungen basierend auf der aktuellen App-Version.

### 3. WLAN zurücksetzen

Gleichzeitig drücken und halten Sie die und Taste bis Sie eine Sprachmeldung hören „Warten auf Netzwerkkonfiguration“. Sobald die WLAN-Anzeige langsam blinkt, wurde das WLAN erfolgreich zurückgesetzt.

**Hinweis:** Wenn Ihr Telefon keine erfolgreiche Verbindung mit dem Roboter herstellen kann, setzen Sie das WLAN zurück und fügen Sie das Gerät erneut hinzu.

## Gebrauchsanleitung

### Schnelle Kartenerstellung

Nachdem Sie das Netzwerk zum ersten Mal konfiguriert haben, folgen Sie den Anweisungen in der App, um schnell eine Karte zu erstellen, wobei der Roboter die Kartierung ohne Reinigung startet. Die Kartierung wird abgeschlossen, wenn der Roboter zur Station zurückkehrt, und die Karte wird automatisch gespeichert.

### Einschalten/Ausschalten

Halten Sie die Taste 3 Sekunden lang gedrückt, um den Roboter einzuschalten, und die Betriebsanzeige leuchtet dauerhaft. Stellen Sie den Roboter auf die Basisstation, und der Roboter schaltet sich automatisch ein und beginnt mit dem Aufladen. Um den Roboter auszuschalten, nehmen Sie ihn von der Basisstation, und halten Sie die Taste 3 Sekunden lang gedrückt.

### Pause / Schlaf

Wenn der Roboter läuft, drücken Sie eine beliebige Taste, um ihn zu pausieren.

Wenn der Roboter länger als 10 Minuten pausiert, wechselt er automatisch in den Schlafmodus und die Betriebsanzeige und die Ladeanzeige hören auf zu leuchten. Drücken Sie eine beliebige Taste am Roboter oder an der Basis, oder tippen Sie auf die App, um den Roboter aufzuwecken.

#### Hinweis:

- Wenn das Gerät länger als 12 Stunden im Ruhemodus ist, schaltet es sich automatisch aus.
- Wird der Roboter pausiert und auf die Basisstation gestellt, endet die aktuelle Reinigungsaufgabe.

### Nicht stören (DND) Modus

Wenn der Roboter auf den DND-Modus (Do Not Disturb) eingestellt ist, führt der Roboter die Reinigungsaufgabe nicht mehr durch und die Betriebsanzeige erlischt. Der DND-Modus ist werkseitig standardmäßig deaktiviert. Sie können die App verwenden, um den DND-Modus zu aktivieren oder den DND-Zeitraum zu ändern. Der DND-Zeitraum ist standardmäßig 22:00-8:00.

#### Hinweis:

- Die geplanten Reinigungsaufgaben werden während des DND-Zeitraums pünktlich durchgeführt.
- Der Roboter wird die Reinigung fortsetzen, wo er nach Ablauf der DND-Periode aufgehört hat.

### Punktreinigung

Wenn der Roboter in Bereitschaft ist, drücken Sie kurz die Taste , um den Spot-Reinigungsmodus zu aktivieren. In diesem Modus reinigt der Roboter einen quadratischen Bereich von 1,5 x 1,5 Metern um ihn herum und kehrt zu seinem Ausgangspunkt zurück, sobald die Reinigung bestimmter Bereiche abgeschlossen ist.

### Roboter neu starten

Wenn der Roboter nicht mehr reagiert oder nicht ausgeschaltet werden kann, halten Sie die Taste 10 Sekunden lang gedrückt, um sie gewaltsam auszuschalten. Halten Sie dann die Taste 3 Sekunden lang gedrückt, um den Roboter einzuschalten.



## Gebrauchsanleitung

### Fegen & Wischen

**Hinweis:** Bei der ersten Verwendung des Wischmoppverbundteils führt der Roboter standardmäßig die Wisch- und Wischaufgabe aus.

#### 1. Starten Sie das Fegen und Wischen

Drücken Sie die Taste  am Roboter oder verwenden Sie die App, damit der Roboter von der Basisstation aus startet. Dann plant der Roboter die optimale Reinigungsroute und führt die Reinigungsaufgabe auf der Grundlage der erstellten Karte aus.

**Hinweis:**

- Der Wischmopp wird gereinigt, bevor der Roboter mit dem Wischen beginnt, bitte warten Sie mit Geduld.
- Bewegen Sie die Basisstation, den Reinwassertank, den Schmutzwassertank oder das Waschbrett während der Reinigung nicht.

#### 2. Rückkehr zur Reinigung des Wischmopps auf halbem Weg

Während des Wischvorgangs kehrt der Roboter automatisch zur Basisstation zurück, um den Wischmopp entsprechend der in der App festgelegten Reinigungsfrequenz zu reinigen.

#### 3. Den Wischmopp reinigen

Nachdem der Roboter eine Reinigungsaufgabe beendet hat und zum Aufladen zur Basisstation zurückkehrt, reinigt die Basisstation automatisch den Wischmopp.

#### 4. Reinigen Sie den Schmutzwassertank

Nachdem der Roboter die Aufgabe erledigt hat, reinigen Sie bitte Schmutzwassertank, um Gerüche zu entfernen.

#### Fegen

Wenn Sie nur die Kehrfunktion verwenden möchten, wählen Sie in der App die Option "Kehren" aus, und der Roboter hebt den Mopp vor dem Kehren automatisch an. Oder Sie können den Mopp entfernen und der Roboter schaltet dann in den Kehr Modus.

**Hinweis:** Um sicherzustellen, dass der Roboter nach der Reinigung problemlos zur Basisstation zurückkehren kann, wird empfohlen, den Roboter von der Basisstation starten zu lassen und die Basisstation während der Reinigung nicht zu bewegen.

## Regelmäßige Wartung

### Teile

Es wird empfohlen, sich für die routinemäßige Wartung auf die folgende Tabelle zu beziehen, um den Roboter in gutem Zustand zu halten.

Teil	Häufigkeit der Wartung	Häufigkeit des Austausches
Schmutzwassertank	Nach jedem Gebrauch	/
Staubbehälter	Nach Bedarf reinigen	
Reinwassertank	Einmal alle 2 Wochen	Alle 6 bis 12 Monate
Hauptbürste		Alle 3 bis 6 Monate
Staubbehälterfilter		
Seitenbürste		
Wischer	/	Alle 1 bis 3 Monate

**Note:**

- The replacement frequency will depend on your usage of the robot. If an exception occurs due to special circumstances, the parts should be replaced.
- Für weitere Informationen öffnen Sie die Dreamehome App, tippen Sie auf „Weitere Aktionen“ am Ende der Geräteseite und dann auf „:“ > „Hilfe“, um weitere Details zu erfahren. (Die App-Software wird aktualisiert, die tatsächliche Bedienung kann sich von den Angaben in diesem Handbuch abweichen.)

### Schmutzwassertank

1. Entfernen Sie den Schmutzwassertank, öffnen Sie den Deckel und gießen Sie das Schmutzwasser aus.

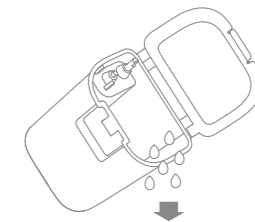

2. Spülen Sie den Schmutzwasserbehälter mit sauberem Wasser aus, und verwenden Sie zur Reinigung seiner Innenwand ein geeignetes Hilfsmittel.

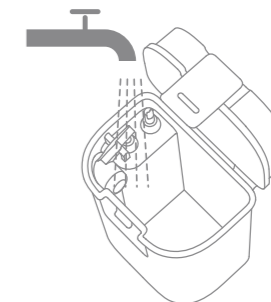

**Hinweis:** Die Schwimmerkugel im Schmutzwassertank ist ein bewegliches Teil. Wenden Sie beim Reinigen nicht zu viel Kraft an, um eine Beschädigung zu vermeiden.

## Regelmäßige Wartung

### Hauptbürste, Seitenbürste und Universalrad

1. Drücken Sie den Bürstenschutzclip nach innen, um den Bürstenschutz zu entfernen und die Bürste aus dem Roboter zu heben.
2. Ziehen Sie die Bürstenabdeckungen wie in der Abbildung gezeigt heraus. Verwenden Sie ein geeignetes Werkzeug, um die in der Bürste verhedderten Haare zu entfernen.
3. Entfernen und reinigen Sie die Seitenbürste.
4. Verwenden Sie ein Werkzeug, z. B. einen kleinen Schraubendreher, um die Achse und den Reifen des Universalrads zu trennen. Wenden Sie keine übermäßige Kraft an.
5. Spülen Sie das Universalrad unter fließendem Wasser ab und legen Sie es nach vollständiger Trocknung wieder ein.

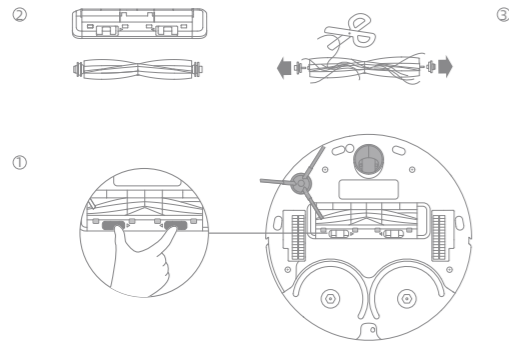

### Filter

1. Nehmen Sie den Filter heraus und klopfen Sie vorsichtig auf seinen Korb.

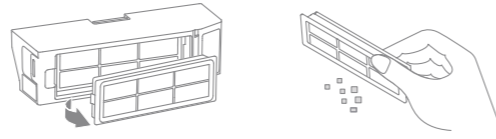

**Hinweis:** Versuchen Sie nicht, den Filter mit einer Bürste, einem Finger oder scharfen Gegenständen zu reinigen, um Schäden zu vermeiden.

2. Spülen Sie den Staubbehälter und den Filter mit Wasser und trocknen Sie sie vollständig vor dem Wiedereinbau.

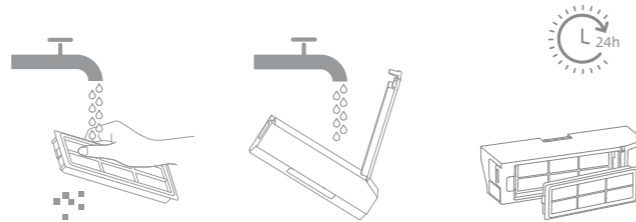

**Hinweis:**

- Spülen Sie den Staubbehälter und den Filter nur mit sauberem Wasser aus. Verwenden Sie keine Reinigungsmittel.
- Verwenden Sie den Staubbehälter und den Filter nur, wenn sie vollständig trocken sind.

## Regelmäßige Wartung

### Sensoren und Ladkontakte des Roboters

Wischen Sie Sensoren und Ladkontakte des Roboters mit einem weichen, trockenen Tuch ab:

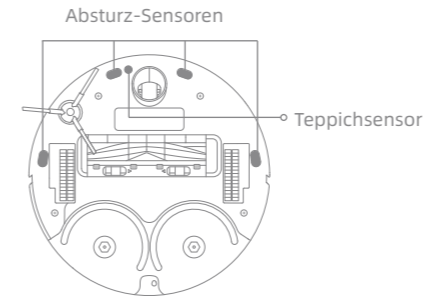
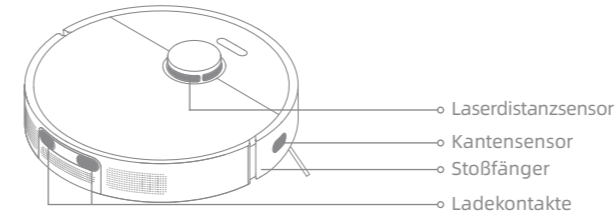

**Hinweis:** Feuchtes Tuch kann empfindliche Elemente innerhalb des Roboters und der Basisstation beschädigen. Bitte verwenden Sie ein trockenes Tuch zur Reinigung.

### Ladkontakte

Reinigen Sie die Ladkontakte und den Signalisierungsbereich der Basisstation mit einem weichen, trockenen Tuch.



### Wischer

Entfernen Sie den Wischmopp aus dem Wischmopphalter, um es auszutauschen.

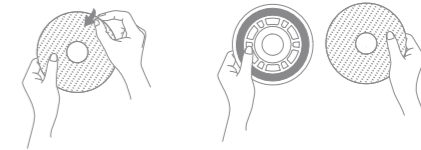

### Batterie

Der Roboter enthält einen leistungsstarken Lithium-Ionen-Akku. Achten Sie darauf, dass der Akku bei täglichem Gebrauch gut aufgeladen bleibt, um die optimale Akkuleistung zu erhalten. Wenn der Roboter über einen längeren Zeitraum nicht benutzt wird, schalten Sie ihn aus und legen Sie ihn weg. Um Schäden durch Überentladung zu vermeiden, laden Sie den Roboter mindestens einmal alle drei Monate auf.

## Fehlersuche und -behebung

Problem	Lösung
Der Roboter lässt sich nicht einschalten.	<ul style="list-style-type: none"> <li>Der Akku ist schwach. Laden Sie den Roboter an der Basis auf und versuchen Sie es erneut.</li> <li>Die Temperatur des Akkus ist zu niedrig oder zu hoch. Es wird empfohlen, das Gerät bei einer Temperatur zwischen 0°C und 40°C in Betrieb zu nehmen.</li> </ul>
Der Roboter wird nicht geladen.	<ul style="list-style-type: none"> <li>Die Basisstation ist nicht an die Stromversorgung angeschlossen. Bitte stellen Sie sicher, dass beide Enden des Netzkabels korrekt angeschlossen sind.</li> <li>Der Kontakt zwischen den Ladekontakten an der Basisstation und dem Roboter ist schlecht, bitte reinigen Sie die Ladekontakte.</li> <li>Überprüfen Sie, ob sich am Anschluss des Roboters ein Fremdobjekt befindet, und entfernen Sie gegebenenfalls das Fremdobjekt.</li> </ul>
Der Roboter kann keine Verbindung zum WLAN herstellen.	<ul style="list-style-type: none"> <li>Das Passwort für das WLAN-Netzwerk ist falsch. Überprüfen Sie, ob das Passwort für die Verbindung mit Ihrem WLAN-Netzwerk korrekt ist.</li> <li>Der Roboter unterstützt keine 5-GHz-WLAN-Verbindung. Stellen Sie sicher, dass der Roboter mit einer 2,4-GHz-WLAN-Verbindung verbunden ist.</li> <li>Das WLAN-Signal ist schwach. Stellen Sie sicher, dass sich der Roboter in einem Gebiet mit guter WLAN-Abdeckung befindet.</li> <li>Der Roboter ist möglicherweise nicht bereit für die Konfiguration. Beenden Sie die App, rufen Sie sie erneut auf und versuchen Sie es dann erneut.</li> </ul>
Der Roboter findet nichts und kehrt zur Basisstation zurück.	<ul style="list-style-type: none"> <li>Die Basisstation wird vom Strom getrennt oder bewegt, wenn der Roboter nicht darauf ist.</li> <li>Es gibt zu viele Hindernisse rund um die Basisstation. Platzieren Sie die Basisstation in einem offeneren Bereich.</li> <li>Das Bewegen des Roboters kann dazu führen, dass er sich neu positioniert und eine Karte neu erstellt, wenn die Neupositionierung fehlschlägt. Wenn der Roboter zu weit von der Basisstation entfernt ist, kann er möglicherweise nicht automatisch zurückkehren. In diesem Fall müssen Sie den Roboter manuell auf die Basisstation stellen.</li> <li>Wischen Sie den Signalisierungsbereich an der Basisstation ab, um Staub oder Schmutz zu entfernen.</li> </ul>
Der Roboter kann nicht ausgeschaltet werden.	<ul style="list-style-type: none"> <li>Der Roboter kann beim Laden nicht ausgeschaltet werden. Es wird empfohlen, den Roboter von der Basisstation zu trennen und den Netzschalter anschließend drei Sekunden lang zu halten, um ihn auszuschalten.</li> <li>Wenn sich der Roboter mit Schritt 1 nicht ausschalten lässt, halten Sie die Taste  10 Sekunden lang gedrückt, um den Roboter zwangsweise auszuschalten. Wenn das Problem weiterhin besteht, wenden Sie sich bitte an den Kundenservice.</li> </ul>

## Fehlersuche und -behebung

Problem	Lösung
Die Aufladegeschwindigkeit ist langsam.	<ul style="list-style-type: none"> <li>Es dauert etwa 6 Stunden, um den Roboter vollständig aufzuladen, wenn die Batterie schwach ist.</li> <li>Wenn Sie den Roboter bei Temperaturen außerhalb des angegebenen Bereichs betreiben, wird die Ladebeschwindigkeit automatisch verlangsamt, um die Lebensdauer der Batterie zu verlängern.</li> <li>Die Ladekontakte sowohl am Roboter als auch an der Basisstation können verschmutzt sein, bitte wischen Sie sie mit einem trockenen Tuch ab.</li> </ul>
Der Roboter macht ein seltsames Geräusch.	<ul style="list-style-type: none"> <li>Überprüfen Sie, ob der Staubbehälterfilter verstopft ist. Wenn ja, reinigen Sie ihn oder ersetzen Sie ihn.</li> <li>Ein hartes Objekt kann sich in der Gummibürste oder dem Staubbehälter verfangen. Überprüfen und entfernen Sie jedes harte Objekt.</li> <li>Fremdkörper lassen sich in den Hauptbürsten oder den Seitenbürsten leicht verheddern. Prüfen und entfernen Sie alle Fremdkörper.</li> <li>Schalten Sie den Saugmodus auf Standard oder Leise.</li> </ul>
Der Roboter bewegt sich, ohne der festgelegten Route zu folgen.	<ul style="list-style-type: none"> <li>Gegenstände wie Stromkabel und Hausschuhe sollten vor dem Einsatz des Roboters aufgeräumt werden.</li> <li>Beim Arbeiten auf nassen, rutschigen Böden kann das Hauptrad rutschen. Es wird empfohlen, die nassen Stellen vor dem Einsatz des Roboters zu trocknen.</li> </ul>
Der Roboter kann die zu reinigenden Räume nicht erreichen.	<ul style="list-style-type: none"> <li>Stellen Sie sicher, dass die Türen der zu reinigenden Räume offen sind.</li> <li>Prüfen Sie, ob die Schwelle an der Zimmertür höher als 2 cm ist. Der Roboter kann nicht über hohe Schwellen oder Stufen klettern.</li> <li>Der Platz vor dem zu reinigenden Raum ist nass und rutschig, so dass der Roboter ausrutscht und nicht richtig arbeiten kann. Es wird empfohlen, den Boden vor dem Einsatz des Roboters zu trocknen.</li> </ul>
Der Wasserstand in der Waschanlage ist anormal.	<ul style="list-style-type: none"> <li>Überprüfen Sie, ob die Dichtung am Schmutzwassertank lose oder nicht richtig installiert ist, und setzen Sie sie gegebenenfalls manuell zurück.</li> <li>Drücken Sie vorsichtig auf Schmutzwassertank, um sicherzustellen, dass er richtig installiert ist.</li> <li>Nehmen Sie das Waschbrett heraus und prüfen Sie, ob der Abfluss verstopft ist, und reinigen Sie ihn.</li> <li>Überprüfen Sie das Reinigungsmittel Geben Sie keine andere Flüssigkeit als das offiziell zugelassene Reinigungsmittel hinzu.</li> <li>Wenn das Problem weiterhin besteht, wenden Sie sich bitte an den Kundendienst.</li> </ul>

Für weitere Informationen öffnen Sie die Dreamehome App, tippen Sie auf „Weitere Aktionen“ am Ende der Geräteseite und dann auf „ > „Hilfe“, um weitere Details zu erfahren. (Die App-Software wird aktualisiert, die tatsächliche Bedienung kann sich von den Angaben in diesem Handbuch abweichen.) Für weitere Dienstleistungen kontaktieren Sie uns bitte über [aftersales@dreame.tech](mailto:aftersales@dreame.tech) Webseite: <https://global.dreame.tech>

## Roboter

Modell	RLL11GC
Ladedauer	Ca. 6 Stunden
Nennspannung	14.4 V ---
Bemessungsleistung	60 W
Betriebsfrequenz	2400-2483,5 MHz
Maximale Ausgangsleistung	<20 dBm

Unter normalen Einsatzbedingungen muss dieses Gerät einen Abstand von mindestens 20 cm zwischen der Antenne und dem Körper des Benutzers einhalten.

## Informations DEEE



Alle mit diesem Symbol gekennzeichneten Produkte sind Elektroschrott und Elektrogeräte (WEEE entsprechend EU-Richtlinie 2012/19/EU) und dürfen nicht mit unsortiertem Haushaltsmüll vermischt werden.

Schützen Sie stattdessen Ihre Mitmenschen und die Umwelt, indem Sie Ihre zu entsorgenden Geräte an eine dafür vorgesehene, von der Regierung oder einer lokalen Behörde eingerichtete Sammelstelle zum Recycling von Elektroschrott und Elektrogeräten bringen. Eine ordnungsgemäße Entsorgung und Recycling helfen, negative Auswirkungen auf die Gesundheit von Umwelt und Menschen zu vermeiden. Wenden Sie sich bitte an den Installateur oder lokale Behörden, um Informationen zum Standort und den allgemeinen Geschäftsbedingungen solcher Sammelstellen zu erhalten.

## Basisstation

Modell	RCWC1
Nenneingang	100-240 V~ 50-60 Hz
Nennausgang	20 V --- 1 A
Bemessungsleistung	30 W

## Entsorgung von Elektro- und Elektronikgeräten



Die durchgestrichene Mülltonne bedeutet, dass Sie gesetzlich verpflichtet sind, diese Geräte einer vom unsortierten Siedlungsabfall getrennten Erfassung zuzuführen. Die Entsorgung über die Restmülltonne oder die gelbe Tonne ist untersagt. Enthalten die Produkte Batterien oder Akkus, die nicht fest verbaut sind, müssen diese vor der Entsorgung entnommen und getrennt als Batterie entsorgt werden.

## Möglichkeiten der Rückgabe von Altgeräten

Besitzer von Altgeräten können diese im Rahmen der durch öffentlich-rechtlichen Entsorgungsträger eingerichteten und zur Verfügung stehenden Möglichkeiten der Rückgabe oder Sammlung von Altgeräten abgeben, damit eine ordnungsgemäße Entsorgung der Altgeräte sichergestellt ist. Unter dem folgenden Link besteht die Möglichkeit, sich ein Onlineverzeichnis der Sammel- und Rücknahmestellen anzuzeigen zu lassen: <https://www.ear-system.de/ear-verzeichnis/sammel-und-ruecknahmestellen>

## Datenschutz

Wir weisen alle Endnutzer von Elektro- und Elektronikaltgeräten darauf hin, dass Sie für das Löschen personenbezogener Daten auf den zu entsorgenden Altgeräten selbst verantwortlich sind.

## Informations sur la sécurité

Pour éviter tout risque de choc électrique, d'incendie ou de blessure causé par une utilisation incorrecte de l'appareil, veuillez lire attentivement le manuel d'utilisation avant d'utiliser l'appareil et le conserver pour pouvoir vous y référer ultérieurement.

## Restrictions d'utilisation

- Ce produit ne doit pas être utilisé par des enfants de moins de 8 ans ni par des personnes présentant un handicap moteur, sensoriel ou mental, ou ayant une expérience ou des connaissances limitées, sans la supervision d'un parent ou d'un tuteur afin de garantir un fonctionnement sûr et d'éviter tout risque. Le nettoyage et l'entretien ne doivent pas être effectués par des enfants sans surveillance.
- L'appareil ne doit être utilisé qu'avec le bloc d'alimentation fourni avec l'appareil.
- Cet appareil contient des batteries qui ne peuvent être remplacées que par des personnes qualifiées.
- Dégagez la zone à nettoyer. Les enfants ne doivent pas jouer avec ce produit. Pendant le nettoyage, assurez-vous que les enfants et les animaux de compagnie sont maintenus à une distance de sécurité du robot aspirateur.
- Ne pas installer, charger ou utiliser l'appareil dans les salles de bains ou autour des piscines.
- Ce produit est uniquement destiné au nettoyage des sols dans un environnement domestique. Ne l'utilisez pas à l'extérieur, sur des surfaces autres que des sols ou dans un environnement commercial ou industriel.

- Restrictions d'utilisation**
- Assurez-vous que l'appareil fonctionne correctement dans un environnement adéquat. Dans le cas contraire, n'utilisez pas l'appareil.
  - Si le câble d'alimentation est endommagé, ce dernier doit être remplacé par un câble spécial ou un assemblage disponible auprès du fabricant ou d'un agent de maintenance.
  - N'utilisez pas le robot dans une zone située au-dessus du niveau du sol sans barrière de protection.
  - Ne placez pas le robot à l'envers. N'utilisez pas le couvercle du LDS, le couvercle du robot ou le pare-chocs comme poignée pour déplacer le robot.
  - N'utilisez pas le robot dans des environnements où la température ambiante est supérieure à 40°C ou inférieure à 0°C, ni sur un sol avec des liquides ou des substances collantes.
  - Pour éviter d'endommager l'appareil ou de le traîner, débarrassez le sol de tout objet mobile et retirez les câbles ou les cordons d'alimentation qui se trouvent sur le trajet de nettoyage avant d'utiliser l'appareil.
  - Retirez tous les objets fragiles ou de petite taille au sol afin d'éviter que le robot ne les percute ou ne les endommage.
  - Maintenez vos cheveux, vos doigts et les autres parties de votre corps éloignés de l'orifice d'aspiration du robot.
  - Gardez l'outil de nettoyage hors de portée des enfants.

- Restrictions d'utilisation**
- Ne faites pas fonctionner l'appareil dans une pièce où un nourrisson ou un enfant dort.
  - Ne mettez pas d'enfants, d'animaux ou d'objets sur le robot, qu'il soit à l'arrêt ou en mouvement.
  - Gardez le robot hors de portée des enfants.
  - Utilisez uniquement le détergent officiellement approuvé. N'ajoutez aucun liquide tel que de l'alcool ou un désinfectant.
  - N'utilisez pas le robot pour nettoyer des objets brûlants. N'utilisez pas le robot pour ramasser des liquides inflammables ou combustibles, des gaz corrosifs ou des acides ou solvants non dilués.
  - N'aspirez pas d'objets durs ou tranchants. N'utilisez pas l'appareil pour ramasser des objets tels que des pierres, de gros morceaux de papier ou tout autre élément susceptible d'obstruer l'appareil.
  - Veuillez éteindre et débrancher l'appareil avant de le nettoyer et de l'entretenir.
  - N'essuyez pas le robot ou la station de base avec un chiffon humide et ne les rincez pas avec un liquide. Après avoir nettoyé les pièces lavables, séchez-les complètement avant de les réinstaller et de les utiliser.
  - Veuillez utiliser ce produit conformément aux instructions du Mode d'emploi. Les utilisateurs sont responsables des pertes ou dommages résultant d'une mauvaise utilisation de ce produit.

## Informations sur la sécurité

- Batteries et charge**
- Ne pas utiliser de batterie et de base d'auto-lavage du tiers. A utiliser uniquement avec le modèle RCWC1 fourni.
  - N'essayez pas de démonter, réparer ou modifier la batterie ou la station de base par vous-même.
  - Ne placez pas la station de base à proximité d'une source de chaleur.
  - N'utilisez pas un chiffon humide ou des mains mouillées pour essuyer ou nettoyer les contacts de charge de la station de base.
  - Ne jetez pas vos batteries usagées de façon incorrecte. Les batteries inutilisées doivent être jetées aux centres de recyclage appropriés.
  - Si le cordon d'alimentation est endommagé ou rompu, cessez immédiatement de l'utiliser et contactez le service après-vente.
  - Dans la mesure du possible, assurez-vous que le robot est éteint lorsque vous le transportez et rangez-le dans son emballage d'origine.
  - Si vous ne prévoyez pas d'utiliser le robot pendant une période prolongée, chargez-le complètement, éteignez-le, puis entreposez-le dans un endroit frais et sec. Rechargez le robot au moins une fois tous les 3 mois pour éviter un déchargement excessif de la batterie.
  - La batterie au lithium contient des substances dangereuses pour l'environnement. Avant de mettre l'aspirateur robot au rebut, veuillez retirer le bloc-piles premièrement, puis le mettre au rebut ou le recycler conformément aux lois et réglementations locales du pays ou de la région où il est utilisé.

## Informations sur la sécurité

- Batteries et charge**
- Lorsque vous retirez les piles du produit, il est préférable de les épuiser et de vous assurer que votre produit est débranché.
    - 1) Désinstallez la vis sur le fond, puis retirez le couvercle.
    - 2) Débranchez le connecteur des piles, puis retirez les piles. N'endommagez pas le boîtier des piles pour éviter tout risque de blessure.
    - 3) Remettez les piles à un organisme professionnel de recyclage.
- Informations sur la sécurité liée à l'utilisation du laser**
- Le capteur laser de ce produit est conforme à la norme IEC 60825-1:2014 relative à la sécurité des produits lasers de classe 1. Veuillez éviter tout contact direct avec les yeux pendant l'utilisation.

Par la présente, Dreame Trading (Tianjin) Co., Ltd. déclare que cet équipement radio de type RLL11GC est conforme à la Directive européenne 2014/53/UE. L'intégralité de la déclaration de conformité pour l'UE est disponible à l'adresse suivante: <https://global.dreameotech.com>  
 Pour obtenir un manuel électronique détaillé, rendez-vous sur le site <https://global.dreameotech.com/pages/user-manuals-and-faqs>

Contenu d'emballage

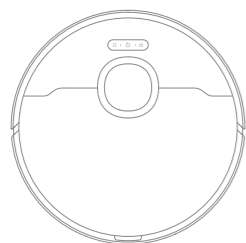

Robot

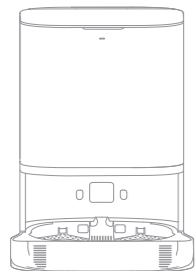

Station de base

Autres accessoires



Brosse latérale



Câble d'alimentation



Manuel d'utilisation



Serpillière x 2 (préinstallé)



Support de la serpillère x 2

Présentation du produit

Roboter

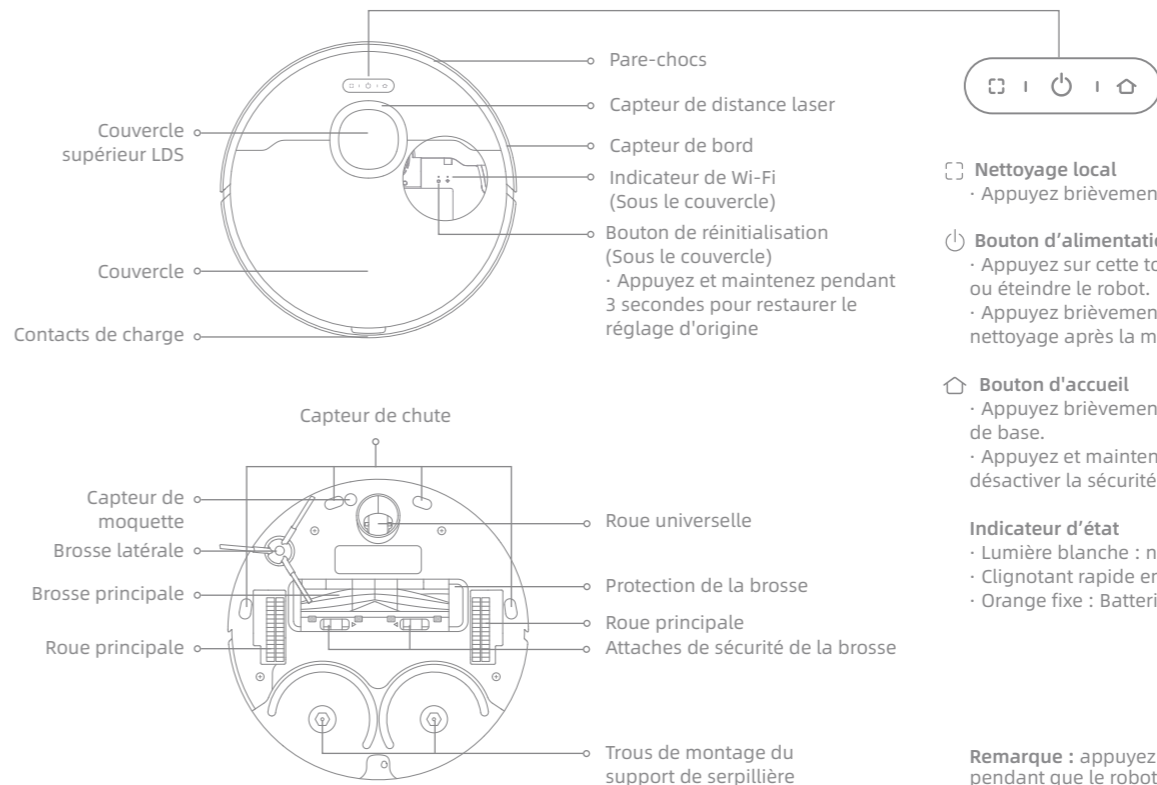

**Nettoyage local**  
 · Appuyez brièvement pour commencer le nettoyage local

**Bouton d'alimentation/nettoyage**  
 · Appuyez sur cette touche pendant 3 secondes pour allumer ou éteindre le robot.  
 · Appuyez brièvement sur cette touche pour lancer le nettoyage après la mise en marche du robot.

**Bouton d'accueil**  
 · Appuyez brièvement pour renvoyer le robot vers la station de base.  
 · Appuyez et maintenez enfoncé pendant 3 secondes pour désactiver la sécurité enfant.

**Indicateur d'état**  
 · Lumière blanche : nettoyage en cours ou nettoyé  
 · Clignotant rapide en orange : Erreur  
 · Orange fixe : Batterie faible ou en pause

**Remarque :** appuyez sur tout bouton pour mettre en pause pendant que le robot nettoie ou retourne en charge.

## Station de base

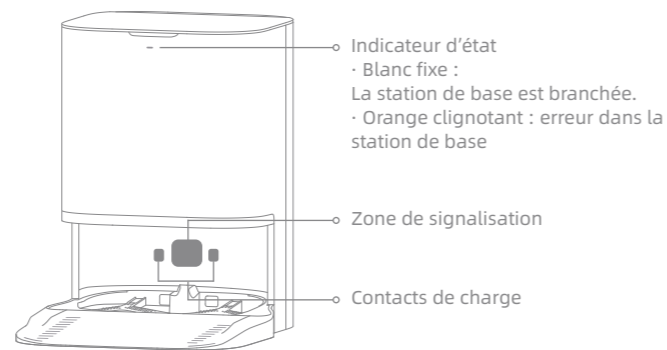
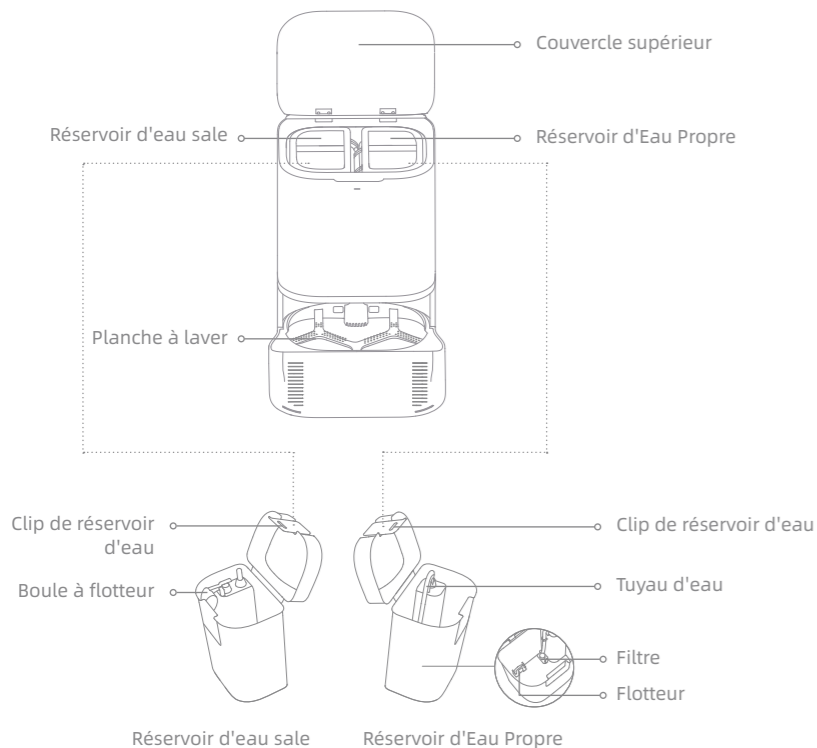

## Avant l'utilisation

## 1. Retirez les bandes de protection et installez les accessoires

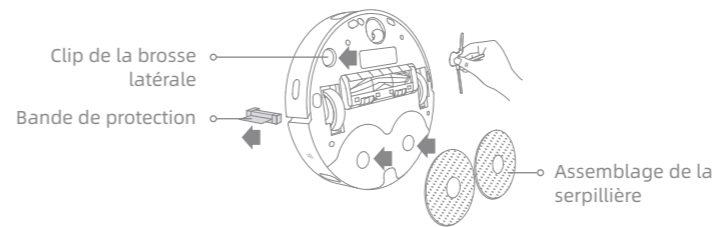

Remarque : installez la brosse latérale jusqu'à ce qu'elle s'enclenche en place.

## 2. Installez la station de base

Placez la station de base dans un endroit aussi ouvert que possible avec un bon signal Wi-Fi. Insérez le cordon d'alimentation dans la station de base et branchez-le dans la prise.

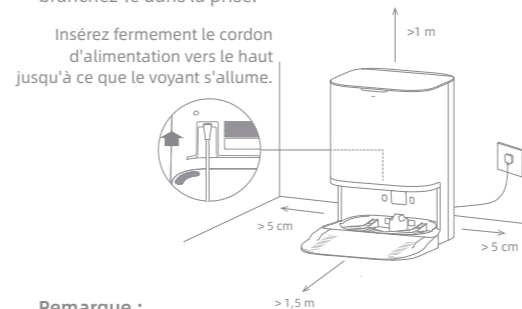

## Remarque :

- Assurez-vous qu'aucun objet ne risque de bloquer la zone de signalisation.
- Pour éviter que l'eau ne mouille les planchers de bois ou les tapis, il est recommandé de placer la station de base sur des sols en carrelage ou en marbre.

## 3. Placez le robot

Appuyez sur le bouton  du robot et maintenez-le enfoncé pendant 3 secondes pour l'allumer. Placez le robot sur la station de base en orientant l'ensemble balai vers la planche à laver. Vous entendrez ensuite une notification vocale lorsque le robot se connectera avec succès à la station de base et commencera à se charger.

**Remarque :** il est recommandé de charger complètement le robot avant sa première utilisation. Lorsque le robot ne peut pas être allumé après que la batterie soit épuisée, connectez manuellement le robot à la station pour le charger.

## 4. Ajouter de l'eau dans le réservoir d'eau propre

Retirez le réservoir d'eau propre de la station de base et remplissez-le d'eau propre jusqu'à la ligne d'eau maximale. Ensuite, réinstallez-le dans la station de base.

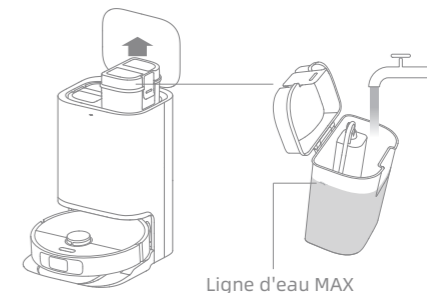

## Remarque :

- Ne remplissez pas d'eau chaude, sinon le réservoir risque de se déformer.
- N'ajoutez aucun liquide autre que le nettoyeur officiellement approuvé pour éviter tout dysfonctionnement de la station de base.



## Connexion avec Dreamehome App

Ce produit fonctionne avec l'application Dreamehome, afin de contrôler votre appareil.

### 1. Téléchargez l'application Dreamehome

Scannez le code QR sur le robot, ou recherchez "Dreamehome" dans la boutique d'applications pour télécharger et installer l'application en fonction de vos besoins.

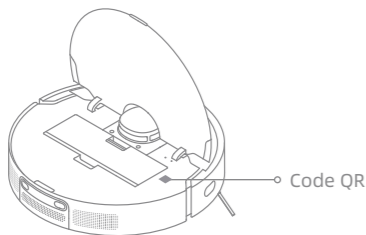

### 2. Ajouter un appareil

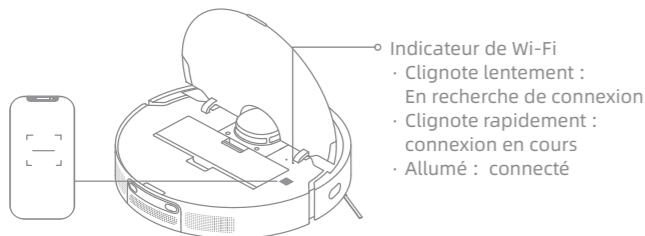

Ouvrez l'application Dreamehome, appuyez sur " + " en haut à droite, et scannez à nouveau le code QR ci-dessus pour ajouter "DreameBot L10 Prime". Veuillez suivre les instructions pour terminer la connexion Wi-Fi.



#### Remarque :

- Seul le Wi-Fi 2,4GHz est pris en charge.
- Le logiciel de l'application est en cours de mise à jour, les opérations réelles peuvent être différentes des instructions dans ce manuel. Veuillez suivre les instructions en fonction de la version actuelle de l'application.

### 3. Réinitialiser le Wi-Fi

Maintenez simultanément les touches  et  enfoncées jusqu'à ce que vous entendiez le message « En attente de la configuration réseau ». Lorsque le voyant du Wi-Fi clignote lentement, alors le Wi-Fi a été réinitialisé avec succès.



**Remarque :** lorsque votre téléphone ne parvient pas à se connecter au robot, réinitialisez le Wi-Fi et ajoutez à nouveau l'appareil.

## Mode d'utilisation

### Cartographie rapide

Après avoir configuré le réseau pour la première fois, suivez les instructions de l'application pour créer rapidement une carte, et le robot commencera à cartographier sans nettoyage. Le processus de cartographie sera terminé lorsque le robot retournera à la station, et la carte sera enregistrée automatiquement.

### Allumer/éteindre

Appuyez sur le bouton  et maintenez-le enfoncé pendant 3 secondes pour allumer le robot, et le voyant d'alimentation est allumé en permanence. Placez le robot sur la base, et le robot s'allume automatiquement et commence à se charger. Pour éteindre le robot, éloignez-le de la base, puis appuyez sur le bouton  et maintenez-le enfoncé pendant 3 secondes.

### Pause / Veille

Lorsque le robot fonctionne, appuyez sur tout bouton pour le mettre en pause.

Si le robot se met en pause pendant plus de 10 minutes, il passe automatiquement en mode veille, et le voyant d'alimentation et le voyant de charge s'éteignent. Appuyez sur un bouton du robot ou de la base, ou tapez sur l'APP pour réveiller le robot.

#### Remarque :

- Le robot s'éteint automatiquement s'il reste en mode veille pendant plus de 12 heures.
- Si le robot est mis en pause et placé sur la station de base, le processus de nettoyage en cours se termine.

### Mode Ne pas déranger (DND)

Lorsque le robot est réglé en mode Ne pas déranger (DND), le robot ne peut pas reprendre le nettoyage et le voyant d'alimentation s'éteint. Le mode DND est désactivé par défaut en usine. Vous pouvez utiliser l'application pour activer le mode DND ou modifier la période de DND. La période de mise en veille est de 22:00-8:00 par défaut.



#### Remarque :

- Les tâches de nettoyage programmées seront effectuées à l'heure pendant la période de mise en veille.
- Le robot reprend le nettoyage du point où il s'est arrêté après l'expiration de la période de mise en veille.

### Nettoyage local

Lorsque le robot est en veille, appuyez brièvement sur le bouton  pour activer le mode de nettoyage local. Dans ce mode, le robot nettoie une zone de forme carrée de 1,5 × 1,5 mètre autour de lui et revient à son point de départ une fois le nettoyage local terminé.

### Redémarrage du robot

Si le robot cesse de répondre ou ne peut pas être éteint, appuyez et maintenez le bouton  pendant 10 secondes pour l'éteindre de force. Ensuite, appuyez sur le bouton  et maintenez-le enfoncé pendant 3 secondes pour remettre le robot en marche.

## Mode d'utilisation

### Balayage et Serpillière

**Remarque :** lors de la première utilisation de l'ensemble serpillière, le robot effectue la tâche de balayage et de serpillière par défaut.

#### 1. Démarrer le balayage et le nettoyage

Appuyez sur le bouton  sur le robot, ou utilisez l'application pour que le robot démarre à partir de la station de base. Ensuite, le robot planifiera l'itinéraire de nettoyage optimal et effectuera la tâche de nettoyage en fonction de la carte créée.

**Remarque :**

- Les serpillières seront nettoyées avant que le robot ne commence à nettoyer, veuillez attendre avec patience.
- Ne déplacez pas la station de base, le réservoir d'eau propre, le réservoir d'eau sale ou la planche à laver pendant son fonctionnement.

#### 2. Revenez au lavage de la serpillière au cours d'une tâche de nettoyage

Pendant le nettoyage, le robot retournera automatiquement à la station de base pour laver les serpillières en fonction de la fréquence de nettoyage des serpillières spécifiée sur l'application.

#### 3. Nettoyez les serpillières

Une fois que le robot a terminé sa tâche de nettoyage, il retourne à la station de base pour se charger, la station de base nettoie automatiquement les serpillières.

#### 4. Nettoyage du réservoir d'eau sale

Une fois que le robot a terminé sa tâche, veuillez nettoyer le réservoir d'eau usagée pour éviter toute odeur.

### Balayage

Pour utiliser uniquement la fonction de balayage, sélectionnez « Balayage » sur l'application et le robot soulèvera automatiquement le système de serpillières avant de balayer. Ou vous pouvez retirer le système de serpillière, le robot passera alors au mode de balayage.

**Remarque :** pour que le robot puisse revenir facilement à la station de base après le nettoyage, il est recommandé de faire démarrer le robot à partir de la station de base et d'éviter de déplacer la station de base pendant le nettoyage.

## Maintenance de routine

### Pièces

Pour maintenir le robot en bon état, il est recommandé de consulter le tableau suivant pour l'entretien courant.

Pièces	Fréquence d'entretien	Fréquence de remplacement
Réservoir d'eau sale	Après chaque utilisation	/
Poubelle	Nettoyez si nécessaire	
Réservoir d'Eau Propre	Une fois toutes les 2 semaines	Tous les 6 à 12 mois
Brosse principale		Tous les 3 à 6 mois
Filtre du sac à poussière		
Brosse latérale		
Serpillière	/	Tous les 1 à 3 mois

**Remarque :**

- La fréquence de remplacement dépend de l'utilisation que vous faites du robot. Si une exception se produit en raison de circonstances particulières, les pièces doivent être remplacées.
- Pour obtenir plus d'informations, vous pouvez ouvrir l'application Dreamehome, et appuyer sur "Autres d'actions" au bas de la page de l'appareil et sur "⋮" > "Aide" pour avoir plus de détails. (Le logiciel de l'application est en cours de mise à jour, les opérations réelles peuvent être différentes des instructions dans ce manuel.)

### Réservoir d'eau sale

1. Retirez le réservoir d'eau sale, ouvrez son couvercle et versez l'eau sale.

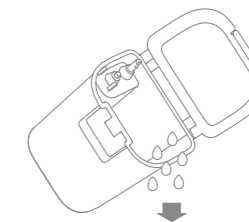

2. Rincez le réservoir d'eau sale avec de l'eau propre et utilisez un outil approprié pour nettoyer sa paroi intérieure.

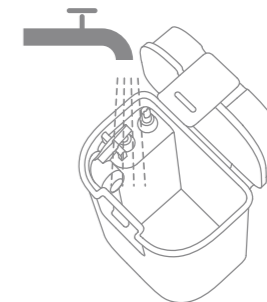

**Remarque :** le flotteur du réservoir d'eau sale est une pièce mobile. Ne forcez pas trop lorsque vous la nettoyez pour éviter de l'endommager.

## Maintenance de routine

### Brosse principale, brosse latérale et roue universelle

1. Appuyez sur les clips de protection de la brosse vers l'intérieur pour retirer la protection de la brosse et soulever la brosse pour la sortir du robot.
2. Ouvrez le cache de la brosse et avec un outil approprié retirez les poils et cheveux emmêlés dans la brosse.
3. Retirez et nettoyez la brosse latérale.
4. Utilisez un outil tel qu'un petit tournevis pour séparer l'essieu et le pneu de la roue universelle. Ne le faites pas de force brute.
5. Rincez la roue universelle sous l'eau courante et remettez-la en place après l'avoir complètement séchée.

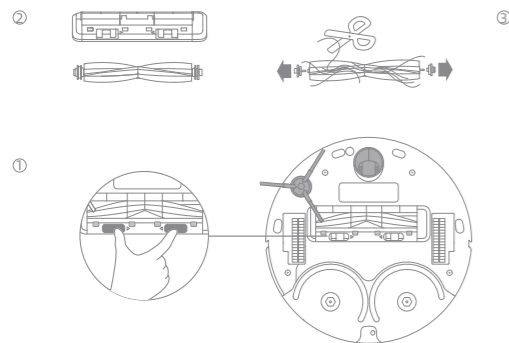

### Filter

1. Retirez le filtre et tapez doucement sur son panier.

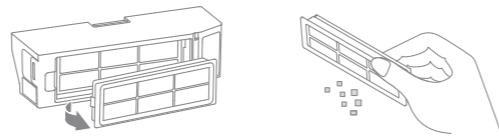

**Remarque :** n'essayez pas de nettoyer le filtre avec une brosse, un doigt ou des objets pointus pour éviter de l'endommager.

2. Rincez le bac à poussière et le filtre à l'eau et séchez-les complètement avant de les réinstaller.

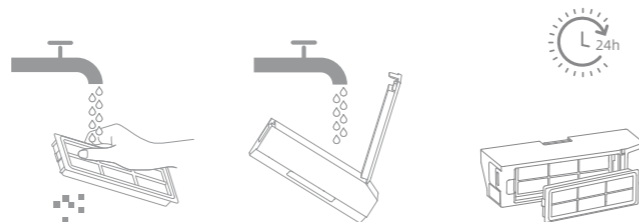

#### Remarque :

- Rincez le bac à poussière et le filtre à l'eau claire uniquement. N'utilisez pas de détergent.
- N'utilisez le bac à poussière et le filtre que lorsqu'ils sont complètement secs.

## Maintenance de routine

### Capteurs et contacts de charge du robot

Essuyez les capteurs et les contacts de charge du robot à l'aide d'un chiffon doux et sec :

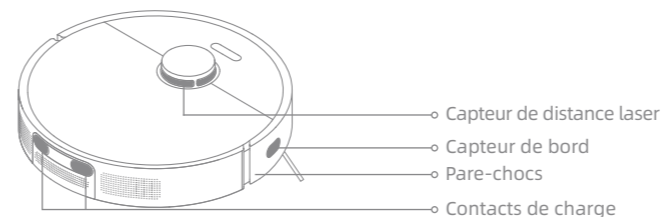

### Capteurs de chute

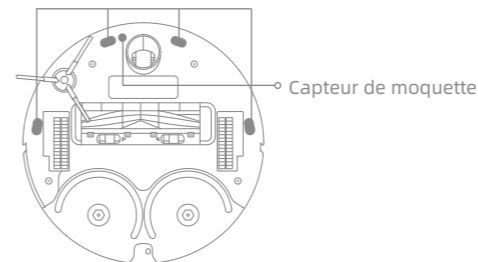

### Contacts de charge

Nettoyez les contacts de charge et la zone de signalisation de la station de base avec un chiffon doux et sec.

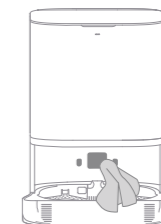

### Serpillère

Retirez la serpillère de son support pour le remplacer.

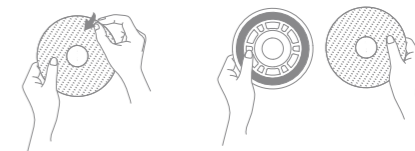

### Batterie

Le robot est équipé d'une batterie lithium-ion de haute performance. Veillez à ce que la batterie reste bien chargée lors d'une utilisation quotidienne afin de maintenir des performances optimales. Si le robot n'est pas utilisé pendant une longue période, éteignez-le et rangez-le. Pour éviter les dommages dus à une décharge excessive, chargez le robot au moins une fois tous les trois mois.

Problème	Solution
Le robot ne s'allume pas.	<ul style="list-style-type: none"> <li>La batterie est trop faible. Rechargez le robot sur la base et réessayez.</li> <li>La température de la batterie est trop basse ou trop élevée. Il est recommandé de faire fonctionner l'appareil à une température entre 32 °F (0°C) et 104 °F (40°C).</li> </ul>
Le robot ne se charge pas.	<ul style="list-style-type: none"> <li>La station de base n'est pas alimentée, vérifiez que les deux extrémités de son cordon d'alimentation sont correctement branchées.</li> <li>Le contact entre les contacts de charge de la station de base et du robot est mauvais, veuillez nettoyer les contacts de charge.</li> <li>Vérifiez qu'il n'y a pas de corps étranger au niveau du connecteur du robot et, le cas échéant, retirez-le.</li> </ul>
Le robot ne parvient pas à se connecter au Wi-Fi.	<ul style="list-style-type: none"> <li>Le mot de passe du réseau Wi-Fi est incorrect. Assurez-vous que le mot de passe utilisé pour vous connecter à votre réseau Wi-Fi est correct.</li> <li>Le robot ne prend pas en charge une connexion Wi-Fi 5 GHz. Assurez-vous que le robot est connecté à une connexion Wi-Fi de 2,4 GHz.</li> <li>Le signal Wi-Fi est faible. Assurez-vous que le robot se trouve dans une zone avec une bonne couverture Wi-Fi.</li> <li>Le robot n'est peut-être pas prêt à être configuré. Quittez et entrez à nouveau dans l'application, puis réessayez en suivant les instructions.</li> </ul>
Le robot ne peut pas trouver et retourner à la station de base.	<ul style="list-style-type: none"> <li>La station de base est déconnectée de l'alimentation ou déplacée alors que le robot ne s'y trouve pas.</li> <li>Il y a trop d'obstructions autour de la station de base. Placez la station de base dans une zone plus ouverte.</li> <li>Le déplacement du robot peut l'amener à se repositionner, et il recréera une carte si le repositionnement échoue. Si le robot est trop éloigné de la station de base, il risque de ne pas revenir automatiquement, auquel cas vous devrez placer manuellement le robot sur la station de base.</li> <li>Essayez la zone de signalisation de la station de base pour éliminer la poussière ou les débris.</li> </ul>
Le robot ne s'éteint pas.	<ul style="list-style-type: none"> <li>Le robot ne peut pas être éteint lorsqu'il est en charge. Il est recommandé de déplacer le robot de la station de base, puis d'appuyer sur le bouton d'alimentation et de le maintenir enfoncé pendant trois secondes pour l'éteindre.</li> <li>S'il est impossible d'éteindre le robot en effectuant l'étape 1, appuyez sur le bouton (⏻) et maintenez-le enfoncé pendant 10 secondes pour éteindre de force le robot. Si le problème persiste, veuillez contacter le service après-vente.</li> </ul>

Problème	Solution
La vitesse de charge est ralentie.	<ul style="list-style-type: none"> <li>Il faut environ 6 heures pour charger complètement le robot lorsque sa batterie est faible.</li> <li>Si vous faites fonctionner le robot à des températures hors de la plage spécifiée, la vitesse de charge ralentira automatiquement pour prolonger la durée de vie de la batterie.</li> <li>Les contacts de charge du robot et de la base peuvent être sales, veuillez les essuyer avec un chiffon sec.</li> </ul>
Le robot fait un bruit étrange.	<ul style="list-style-type: none"> <li>Vérifiez si le filtre du bac à poussière est bouché. Si c'est le cas, nettoyez-le ou remplacez-le.</li> <li>Un objet dur peut être pris dans la brosse en caoutchouc multi-surfaces ou dans le bac à poussière. Vérifiez et retirez tout objet dur.</li> <li>La brosse principale ou la brosse latérale sont peut-être enchevêtrées. Vérifiez et retirez tous les objets étrangers.</li> <li>Passez le mode d'aspiration sur Standard ou Silence.</li> </ul>
Le robot se déplace sans suivre l'itinéraire défini.	<ul style="list-style-type: none"> <li>Les objets tels que les câbles d'alimentation et les pantoufles doivent être rangés avant d'utiliser le robot.</li> <li>Le travail sur des surfaces humides et glissantes entraîne le glissement de la roue principale. Il est recommandé de sécher les endroits humides avant d'utiliser le robot.</li> </ul>
Le robot rate les pièces à nettoyer.	<ul style="list-style-type: none"> <li>Assurez-vous que les portes des pièces à nettoyer sont ouvertes.</li> <li>Vérifiez qu'il n'y a pas de seuil supérieur à 2 cm à la porte de la pièce. Le robot ne peut pas franchir des seuils ou des marches élevés.</li> <li>L'endroit devant la pièce à nettoyer est humide et glissant, ce qui fait que le robot glisse et travaille anormalement. Il est recommandé de sécher le sol avant d'utiliser le robot.</li> </ul>
Le niveau d'eau dans la planche à laver est anormal.	<ul style="list-style-type: none"> <li>Vérifiez si le joint du réservoir d'eau usagée est desserré ou mal installé, et réinitialisez-le manuellement si c'est le cas.</li> <li>Appuyez délicatement sur le réservoir d'eau usagée pour vous assurer qu'il est correctement installé.</li> <li>Retirez la planche à laver et vérifiez si l'évacuation de l'eau usée est bloquée et nettoyez-la.</li> <li>Vérifiez le nettoyeur. N'ajoutez pas de liquide autre que le nettoyeur officiellement approuvé.</li> <li>Si le problème persiste, veuillez contacter l'équipe du service après-vente.</li> </ul>

Pour obtenir plus d'informations, vous pouvez ouvrir l'application Dreamehome, et appuyer sur "Autres d'actions" au bas de la page de l'appareil et sur "⋮" > "Aide" pour avoir plus de détails. (Le logiciel de l'application est en cours de mise à jour, les opérations réelles peuvent être différentes des instructions dans ce manuel.)  
 Pour des services supplémentaires, veuillez nous contacter via [aftersales@dreame.tech](mailto:aftersales@dreame.tech)  
 Site Web : <https://global.dreame.tech>

## Robot

Modèle	RLL11GC
Temps de Charge	Environ 6 heures
Tension nominale	14.4 V ---
Puissance nominale	60 W
Fréquence de fonctionnement	2400-2483,5 MHz
Puissance maximale en sortie	<20 dBm

## Station de base

Modèle	RCWC1
Entrée nominale	100-240 V~ 50-60 Hz
Sortie nominale	20 V --- 1 A
Puissance nominale	30 W

Dans des conditions normales d'utilisation, cet équipement doit être maintenu à une distance d'au moins 20 cm entre l'antenne et le corps de l'utilisateur.



## WEEE-Informationen



Tous les produits portant ce symbole deviennent des déchets d'équipements électriques et électroniques (DEEE dans la Directive européenne 2012/19/UE) qui ne doivent pas être mélangés aux déchets ménagers non triés. Vous devez contribuer à la protection de l'environnement et de la santé humaine en apportant l'équipement usagé à un point de collecte dédié au recyclage des équipements électriques et électroniques, agréé par le gouvernement ou les autorités locales. Le recyclage et la destruction appropriés permettront d'éviter tout impact potentiellement négatif sur l'environnement et la santé humaine. Contactez l'installateur ou les autorités locales pour obtenir plus d'informations concernant l'emplacement ainsi que les conditions d'utilisation de ce type de point de collecte.

## Informazioni di sicurezza

Per evitare scosse elettriche, incendi o lesioni causate da un uso improprio dell'apparecchio, per favore leggi attentamente il manuale utente prima di usare l'apparecchio e conservalo per riferimento futuro.

## Restrizioni per l'utilizzo

- Questo prodotto non deve essere utilizzato da bambini di età inferiore a 8 anni, né da persone con deficit fisici, sensoriali, cognitivi, esperienza o conoscenza limitata, senza la supervisione di un genitore o tutore, al fine di garantire la sicurezza del funzionamento ed evitare eventuali rischi. La pulizia e la manutenzione non devono essere eseguite da bambini senza supervisione.
- L'apparecchio deve essere usato solo con l'unità di alimentazione fornita con l'apparecchio.
- Questo apparecchio contiene batterie che possono essere sostituite solo da personale qualificato.
- Pulisci l'area da pulire. Non consentire ai bambini di giocare con questo prodotto. Assicurarsi che bambini e animali domestici siano a distanza di sicurezza dal robot mentre è in funzione.
- Non installare, ricaricare o usare l'apparecchio nei bagni o intorno alle piscine.
- Questo prodotto deve essere usato solo per pulire i pavimenti di casa. Non va usato all'esterno, su superfici diverse dai pavimenti o in ambito commerciale o industriale.
- Assicurati che l'apparecchio funzioni correttamente in un ambiente adeguato. Altrimenti, non usare l'apparecchio.

- Restrizioni per l'utilizzo**
- Se il cavo di alimentazione è danneggiato, deve essere sostituito da un cavo speciale o da uno speciale sistema di cavi disponibile presso il produttore o un responsabile dell'assistenza.
  - Non utilizzare il robot in un ambiente sospeso sopra il livello del suolo senza una barriera protettiva.
  - Non posizionare il robot capovolto. Non usare la copertura LDS, la copertura del robot o il paraurti come maniglia per il robot.
  - Non usare l'robot a una temperatura ambiente oltre i 40°C o al di sotto di 0°C o su pavimenti dove sono presenti liquidi o sostanze appiccicose.
  - Per evitare danni o danni causati dal trascinamento, elimina eventuali oggetti sciolti dal pavimento e rimuovi cavi o cavi di alimentazione sul percorso di pulizia prima di usare l'apparecchio.
  - Spostare dal pavimento gli oggetti fragili o piccoli per evitare che il robot li urti e li danneggi.
  - Tenere lontani capelli, dita e altre parti del corpo dalla boccola di aspirazione del robot.
  - Non posizionare la base autolavante vicino a una fonte di calore.
  - Non usare l'apparecchio in una stanza dove dorme un neonato o un bambino.
  - Non posizionare bambini, animali domestici o nessun altro oggetto sul robot, sia quando è fermo sia quando è in movimento.

- Restrizioni per l'utilizzo**
- Tieni l'aspirapolvere fuori dalla portata dei bambini.
  - Usa solo il detergente ufficialmente approvato. Non aggiungere alcun liquido come alcol o disinfettanti.
  - Non usare il robot per pulire eventuali sostanze infiammabili. Non usare il robot per raccogliere liquidi infiammabili o combustibili, gas corrosivi o acidi o solventi non diluiti.
  - Non usare l'aspirapolvere su oggetti duri e taglienti. Non usare l'apparecchio per raccogliere oggetti come sassi, pezzi di carta grandi o qualsiasi altro oggetto che possa ostruire l'apparecchio.
  - Per favore spegni e scollega l'apparecchio prima della pulizia e della manutenzione.
  - Non pulire il robot o la stazione di base con un panno umido o risciacquarli con qualsiasi liquido. Dopo aver pulito le parti lavabili, asciuga completamente le parti prima di reinstallarle e usarle.
  - Utilizzare il prodotto seguendo le istruzioni fornite nel manuale utente. Gli utenti sono responsabili di eventuali perdite o danni derivanti dall'uso improprio dell'apparecchio.

## Informazioni di sicurezza

### Batterie e Ricarica

- Non usare qualsiasi batteria di terze parti e base di autolavaggio. Usa solo con unità di alimentazione RCWC1.
- Non tentare di smontare, riparare o modificare la batteria o la stazione di base da soli.
- Non posizionare la stazione di base vicino a una fonte di calore.
- Non usare un panno umido o le mani bagnate per strofinare o pulire i contatti di ricarica della stazione di base.
- Non smaltire in modo improprio le batterie usate. Smaltire le batterie non più necessarie in appositi impianti di riciclaggio.
- Se il cavo di alimentazione viene danneggiato o è spezzato, interromperne immediatamente l'utilizzo e contattare il servizio di assistenza post-vendita.
- Accertarsi che l'robot sia spento durante il trasporto e conservarlo nella sua confezione originale, se possibile.
- Se l'robot non viene utilizzato per diverso tempo, ricaricarlo completamente, quindi spegnerlo e conservarlo in un posto fresco e asciutto. Ricaricare l'robot almeno una volta ogni 3 mesi per evitare uno scaricamento eccessivo della batteria.
- La batteria al litio contiene sostanze che sono pericolose per l'ambiente. Prima di smaltire il robot aspirapolvere, per favore rimuovi prima il pacco batteria, quindi smaltiscilo o ricicla in conformità con le leggi e le normative locali del paese o della regione in cui viene usato.

## Informazioni di sicurezza

### Batterie e Ricarica

- Durante la rimozione delle batterie dal prodotto, è meglio consumare le batterie e assicurati che il tuo prodotto sia scollegato dall'alimentazione.
  - 1) Disinstalla la vite sul fondo, quindi rimuovi il coperchio.
  - 2) Scollega il connettore della batteria, quindi rimuovi le batterie. Non danneggiare la custodia della batteria per evitare qualsiasi rischio di lesioni.
  - 3) Restituisci le batterie a un'organizzazione di riciclaggio professionale.

### Informazioni di sicurezza sul laser

- Il sensore laser in questo prodotto soddisfa la norma IEC 60825-1:2014 per i prodotti laser di Classe 1. Evitare il contatto visivo diretto con esso durante l'uso.

Con la presente, Dreame Trading (Tianjin) Co., Ltd. dichiara che l'apparecchiatura radio di tipo RLL11GC è conforme alla Direttiva 2014/53/UE. Il testo completo della dichiarazione di conformità UE è disponibile al seguente indirizzo Internet: <https://global.dreametech.com>  
Il manuale elettronico dettagliato è disponibile all'indirizzo <https://global.dreametech.com/pages/user-manuals-and-faqs>

Contenuto della Confezione

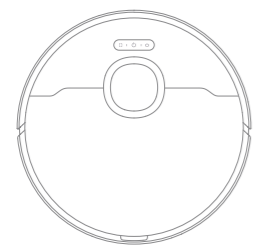

Robot

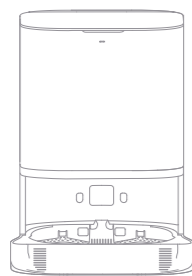

Stazione di Base

Altri Accessori



Spazzola laterale

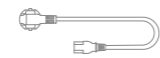

Cavo di Alimentazione



Manuale utente

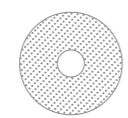

Mocio x 2 (preinstallato)



Supporto per Mocio x 2

Robot

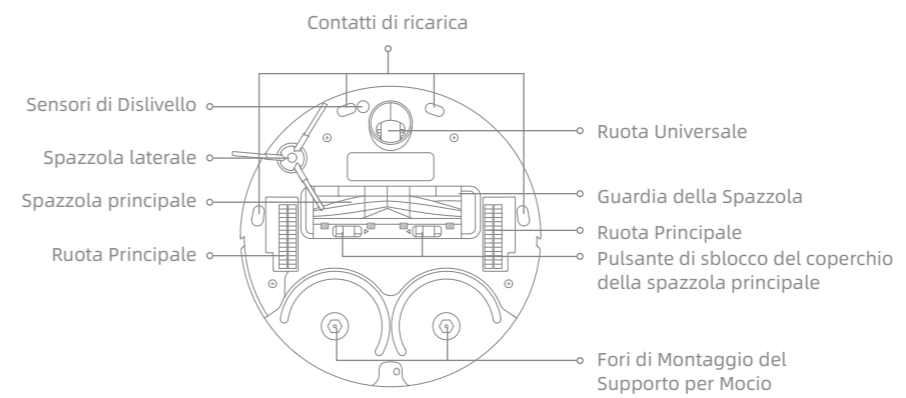

- ☐ Pulsante di Pulizia delle Macchie**  
· Premi brevemente per avviare la pulizia delle macchie
- ⏻ Pulsante di accensione / pulizia**  
· Premi e tieni premuto per 3 secondi per accendere o spegnere  
· Premi brevemente per avviare la pulizia dopo che il robot è acceso
- 🏠 Pulsante Dock**  
· Premi brevemente per rispedire il robot alla stazione di base  
· Premi e tieni premuto per 3 secondi per disabilitare Blocco Bambini
- Indicatore di stato**  
· Bianco Acceso: Pulizia o Pulito  
· Arancione Lampeggiante Rapidamente: Errore  
· Arancione Fisso: Batteria bassa o in pausa

**Nota:** Premi un pulsante qualsiasi per mettere in pausa mentre il robot sta pulendo o tornando in ricarica.



## Presentazione del prodotto

### Stazione di Base

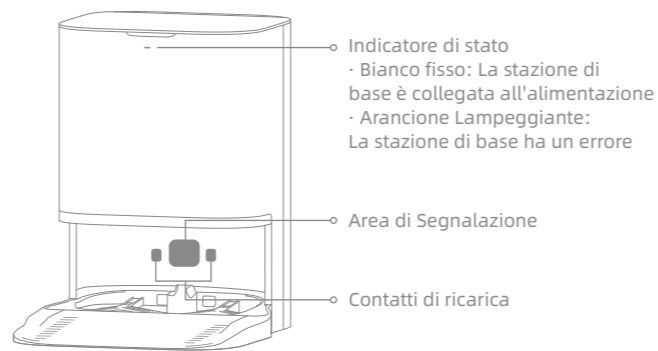
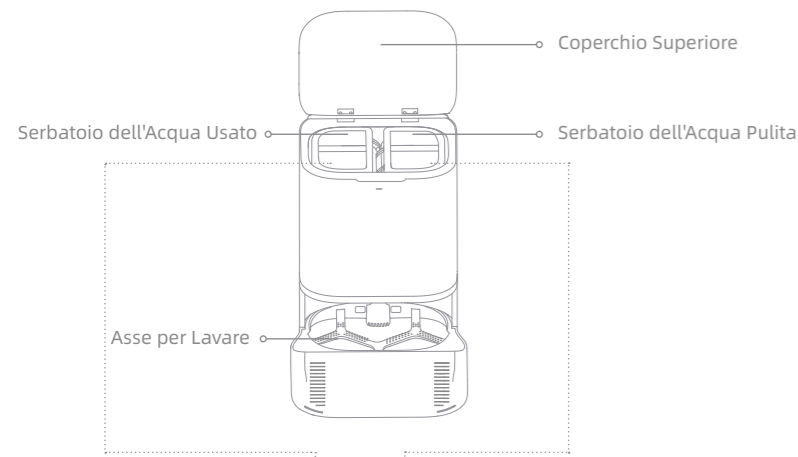

## Prima dell'Uso

### 1. Rimuovi le Strisce Protettive e Installa gli Accessori

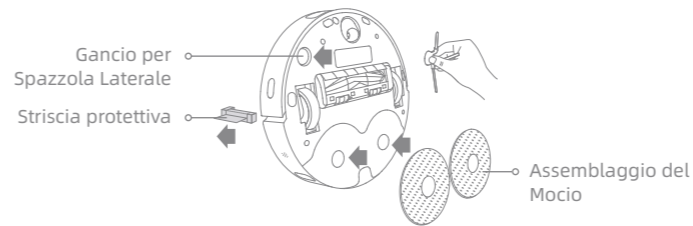

**Nota:** Installa la spazzola laterale finché non scatta in posizione.

### 2. Configura la Stazione di Base

Posiziona la stazione di base in un luogo il più aperto possibile con un buon segnale Wi-Fi. Inserisci il cavo di alimentazione nella stazione di base e collegalo alla presa.



**Nota:**

- Assicurati che nessun oggetto possa bloccare l'area di segnalazione.
- Per evitare che le macchie d'acqua bagnino pavimenti in legno o tappeti, si consiglia di posizionare la stazione di base su pavimenti in piastrelle o pavimenti in marmo.

### 3. Posiziona il Robot

Premi e tieni premuto il pulsante  sul robot per 3 secondi per accenderlo. Posiziona il robot sulla stazione di base con l'assemblaggio del mocio rivolto verso l'asse per lavare. Quindi sentirai una notifica vocale quando il robot si conatterà con successo alla stazione di base e inizierà a ricaricarsi.

**Nota:** Si consiglia di ricaricare completamente il robot prima del primo uso. Quando il robot non può essere acceso dopo che la batteria è esaurita, collega manualmente il robot alla stazione per ricaricarlo.

### 4. Aggiungi Acqua al Serbatoio dell'Acqua Pulita

Estrai il serbatoio dell'acqua pulita dalla stazione di base e riempi con acqua pulita fino alla linea dell'acqua massima. Quindi reinstallalo nella stazione di base.

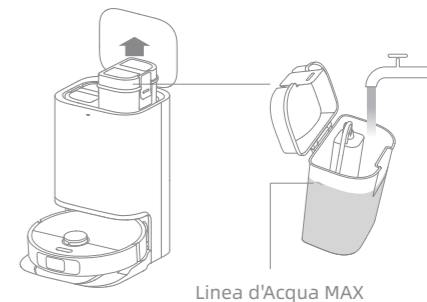

**Nota:**

- Non riempi con acqua calda, altrimenti il serbatoio fresco potrebbe deformarsi.
- Non aggiungere liquidi diversi dal detergente ufficialmente approvato per prevenire il malfunzionamento della stazione di base.

## Connettiti con l'App Dreamehome

Questo prodotto funziona con l'app Dreamehome, che può essere usata per controllare il dispositivo.

### 1. Scaricare l'App Dreamehome per la casa

Scansiona il codice QR sul robot o cerca "Dreamehome" nell'app store per scaricare e installare l'app in base alle tue esigenze.

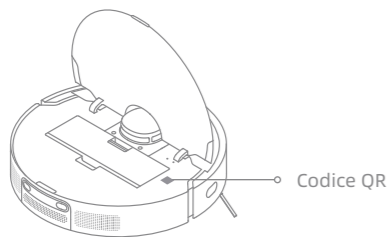

Codice QR

### 2. Aggiungi dispositivo

Apri il Dreamehome, tocca "⊕" in alto a destra e scansiona nuovamente il codice QR sopra per aggiungere "DreameBot L10 Prime". Per favore segui le istruzioni per terminare la connessione Wi-Fi.

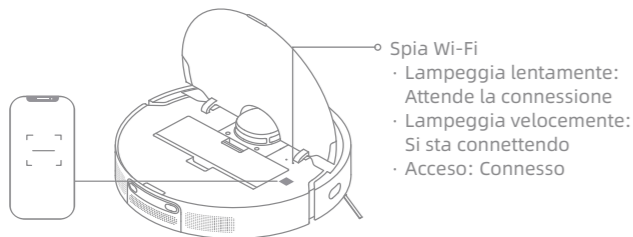

- Spia Wi-Fi
- Lampeggia lentamente: Attende la connessione
  - Lampeggia velocemente: Si sta connettendo
  - Acceso: Connesso

#### Nota:

- La connessione Wi-Fi supporta solo il segnale su banda 2,4 GHz.
- Il software dell'app è in fase di aggiornamento, le operazioni effettive potrebbero essere diverse dalle dichiarazioni in questo manuale. Per favore segui le istruzioni in base alla versione corrente dell'app.

### 3. Ripristino della connessione Wi-Fi

Aprire la coperchia per vedere la pia Wi-Fi, tenere premuto i pulsanti e fino a quando non si sente la voce che dice "Attende la configurazione della rete". Una volta che l'indicatore Wi-Fi lampeggia lentamente, il dispositivo principale è in modalità della connessione di rete.

**Nota:** Quando il telefono non si connette con successo al robot, fai il reset del Wi-Fi e aggiungi nuovamente il dispositivo.

## Istruzioni utente

### Mappatura Veloce

Dopo aver configurato la rete per la prima volta, segui le istruzioni sull'app per creare rapidamente una mappa e il robot inizierà a mappare senza pulizia. Il processo di mappatura sarà completato quando il robot tornerà alla stazione e la mappa verrà salvata automaticamente.

### Accensione/Spegnimento

Premi e tieni premuto il pulsante per 3 secondi per accendere il robot e l'indicatore di alimentazione è permanentemente acceso. Posiziona il robot sulla base e il robot si accende automaticamente e inizia la ricarica. Per spegnere il robot, allontanalo dalla base e tieni premuto il pulsante per 3 secondi.

### Pausa / Sonno

Quando il robot è in funzione, premi un pulsante qualsiasi per metterlo in pausa.

Se il robot si ferma per più di 10 minuti, entra automaticamente in modalità sonno e l'indicatore di alimentazione e l'indicatore di ricarica smettono di illuminarsi. Premi qualsiasi pulsante sul robot o sulla base o tocca l'app per riattivare il robot.

#### Nota:

- Il robot si spegnerà automaticamente se lasciato in modalità riposo per più di 12 ore quando non è in ricarica.
- Se il robot viene messo in pausa e posizionato sulla stazione di base, il processo di pulizia in corso terminerà.

### Modalità Non Disturbare (DND).

Quando il robot è impostato sulla modalità Non Disturbare (DND), al robot verrà impedito di riprendere la pulizia e l'indicatore di alimentazione si spegne. La modalità DND è disabilitata per impostazione predefinita in fabbrica. Puoi usare l'app per abilitare la modalità DND o modificare il periodo DND. Il periodo DND è 22: 00 - 8: 00 per impostazione predefinita.

#### Nota:

- I compiti di pulizia programmati verranno eseguiti in tempo durante il periodo DND.
- Il robot riprenderà la pulizia da dove era stata interrotta dopo la scadenza del periodo DND.

### Pulizia delle Macchie

Quando il robot è in standby, premi brevemente il pulsante per abilitare la modalità di pulizia delle macchie. In questa modalità, il robot pulisce un'area di forma quadrata di 1,5 × 1,5 metri intorno ad essa e torna al punto di partenza una volta completata la pulizia delle macchie.

### Riavvio del Robot

Se il robot smette di rispondere o non può essere spento, premi e tieni premuto il pulsante per 10 secondi per spegnerlo forzatamente. Quindi, premi e tieni premuto il pulsante per 3 secondi per accendere il robot.

## Istruzioni utente

### Spazzamento e Lavaggio

**Nota:** Durante l'uso dell'assemblaggio del mocio per la prima volta, il robot esegue il compito di spazzamento e lavaggio per impostazione predefinita.

#### 1. Inizia lo spazzamento e il lavaggio

Premi il pulsante  sul robot o usa l'app per avviare il robot dalla stazione di base. Quindi il robot pianificherà il percorso di pulizia ottimale ed eseguirà il compito di pulizia in base alla mappa creata.

**Nota:**

- I moci verranno puliti prima che il robot inizi a lavare, per favore attendi con pazienza.
- Non spostare la stazione di base, il serbatoio dell'acqua pulita, il serbatoio dell'acqua usata o l'asse per lavare durante il suo funzionamento.

#### 2. Torna a pulire i moci a metà strada

Durante il lavaggio, il robot tornerà automaticamente alla stazione di base per lavare i moci in base alla frequenza di pulizia del mocio specificata nell'app.

#### 3. Pulisci i moci

Dopo che il robot ha terminato il compito di pulizia ed è tornato alla stazione di base per la ricarica, la stazione di base pulirà automaticamente i moci.

#### 4. Pulisci il serbatoio dell'acqua usata

Dopo che il robot ha completato il compito, per favore pulisci il serbatoio dell'acqua usata per evitare qualsiasi odore.

#### Spazzamento

Per usare solo la funzione di spazzamento, seleziona "Spazzatura" sull'app e il robot solleva automaticamente il gruppo del mocio prima di spazzare. O puoi rimuovere il gruppo mocio e quindi il robot passerà alla modalità di spazzamento.

**Nota:** Per garantire che il robot possa tornare facilmente alla stazione di base dopo la pulizia, si consiglia di far partire il robot dalla stazione di base ed evitare di spostare la stazione di base durante la pulizia.

## Manutenzione quotidiana

### Parti

Per mantenere il robot in buone condizioni, si consiglia di fare riferimento alla tabella seguente per la manutenzione ordinaria.

Parte	Frequenza di Manutenzione	Frequenza di Sostituzione
Serbatoio dell'Acqua Usata	Dopo ogni uso	/
Contenitore Raccogli-polvere	Pulire secondo necessità	
Serbatoio dell'Acqua Pulita	Una volta ogni 2 settimane	Ogni 6 - 12 mesi
Spazzola principale		Ogni 3 - 6 mesi
Filtro del Contenitore della Polvere		
Spazzola laterale	/	Ogni 1 - 3 mesi

**Nota:**

- La frequenza di sostituzione dipenderà dal tuo utilizzo del robot. Se si verifica un'eccezione a causa di circostanze speciali, le parti devono essere sostituite.
- Per ulteriori informazioni, è possibile aprire l'App Dreamehome, toccare "Altre azioni" nella parte inferiore della pagina del dispositivo, quindi toccare "⋮" > "Aiuto" per conoscere i dettagli. > "Aiuto" per ottenere maggiori dettagli. (Il software dell'app è in fase di aggiornamento, le operazioni effettive potrebbero essere diverse dalle dichiarazioni in questo manuale.)

### Serbatoio dell'Acqua Usata

1. Rimuovi il serbatoio dell'acqua usata, apri il coperchio e versa l'acqua sporca.

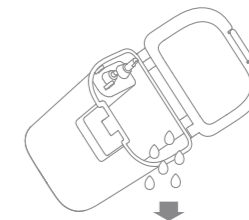

2. Sciacquare il serbatoio dell'acqua usata con acqua pulita e utilizzare uno strumento adeguato per pulire la parete interna.

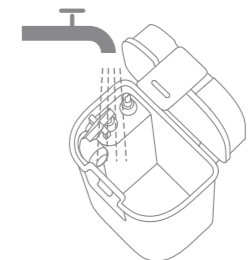

**Nota:** La sfera galleggiante nel serbatoio dell'acqua usata è una parte mobile. Non applicare troppa forza durante la pulizia per evitare di danneggiarlo.

## Manutenzione quotidiana

### Spazzola Principale, Spazzola Laterale e Ruota Universale

1. Premi i ganci di guardia della spazzola verso l'interno per rimuovere la guardia della spazzola e sollevare la spazzola dal robot.
2. Estrai i coperchi della spazzola come mostrato nel diagramma. Usa uno strumento adeguato per rimuovere i capelli aggrovigliati nella spazzola.
3. Rimuovi e pulisci la spazzola laterale.
4. Usa uno strumento come un piccolo cacciavite per separare l'asse e il pneumatico della ruota universale. Non usare eccessivamente la forza.
5. Sciacqua la ruota universale sotto l'acqua corrente e rimettila dopo averla asciugata completamente.

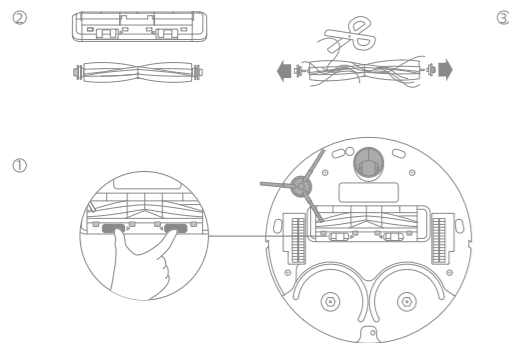

### Filtro

1. Rimuovi il filtro e tocca delicatamente il suo cestello.

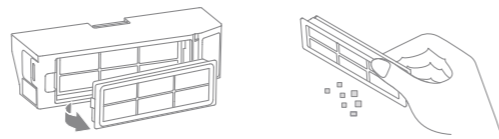

**Nota:** Non tentare di pulire il filtro con una spazzola, un dito o oggetti appuntiti per evitare danni.

2. Sciacqua il contenitore della polvere e il filtro con acqua e asciugali completamente prima di reinstallarli.



**Nota:**

- Sciacqua il bidone della polvere e il filtro solo con acqua pulita. Non usare alcun detersivo.
- Usa il bidone della polvere e il filtro solo quando sono completamente asciutti.

## Manutenzione quotidiana

### Sensori Robot e Contatti di Ricarica

Strofina i sensori e i contatti di ricarica del robot usando un panno morbido e asciutto:

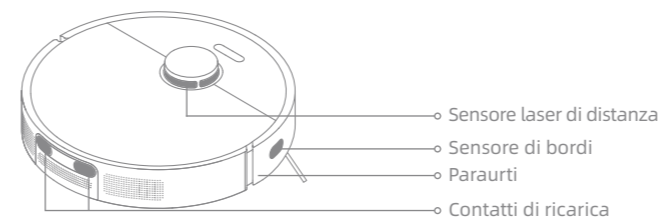

### Contatti di ricarica

Pulisci i contatti di ricarica e l'area di segnalazione della stazione di base con un panno morbido e asciutto.

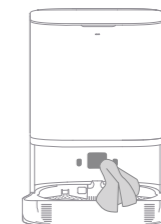

### Sensori di Dislivello

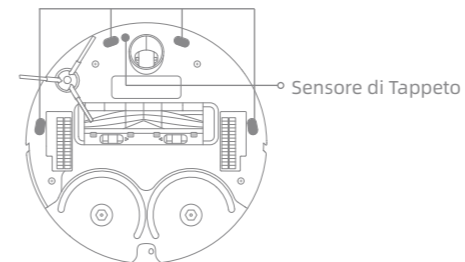

### Mocio

Rimuovi il mocio dal supporto per mocio per sostituirlo.

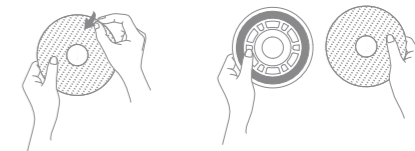

### Batteria

Il robot contiene una batteria agli ioni di litio ad alte prestazioni. Assicurati che la batteria rimanga ben carica per l'uso quotidiano per mantenere prestazioni ottimali della batteria. Se il robot non viene usato per un lungo periodo di tempo, spegnilo e mettilo via. Per evitare danni causati da una scarica eccessiva, ricarica il robot almeno una volta ogni tre mesi.

Problema	Soluzione
Il robot non si accende.	<ul style="list-style-type: none"> <li>La batteria è scarica. Ricarica il robot sulla base e riprova.</li> <li>La temperatura della batteria è troppo bassa o troppo alta. Si consiglia di far funzionare l'apparecchio a una temperatura compresa tra 32 °F (0 °C) e 104 °F (40 °C).</li> </ul>
Il robot non si ricarica.	<ul style="list-style-type: none"> <li>La stazione di base non è collegata all'alimentazione, per favore assicurati che entrambe le estremità del cavo di alimentazione siano collegate correttamente.</li> <li>Il contatto tra i contatti di ricarica sulla stazione di base e il robot è scadente, per favore pulisci i contatti di ricarica.</li> <li>Controlla se c'è qualsiasi oggetto estraneo al connettore del robot e rimuovi l'oggetto estraneo se presente.</li> </ul>
Il robot non riesce a connettersi al Wi-Fi.	<ul style="list-style-type: none"> <li>La password della rete Wi-Fi non è corretta. Assicurati che la password usata per connetterti alla tua rete Wi-Fi sia corretta.</li> <li>Il robot non supporta una connessione Wi-Fi a 5 GHz. Assicurati che il robot sia connesso a una connessione Wi-Fi a 2,4 GHz.</li> <li>Il segnale Wi-Fi è debole. Assicurati che il robot si trovi in un'area con una buona copertura Wi-Fi.</li> <li>Il robot potrebbe non essere pronto per essere configurato. Esci e rientra nell'app, quindi riprova come indicato.</li> </ul>
Il robot non riesce a trovare e tornare alla stazione di base.	<ul style="list-style-type: none"> <li>La stazione di base è scollegata dall'alimentazione o spostata quando il robot non è su di essa.</li> <li>Ci sono troppi ostacoli intorno alla stazione di base. Posiziona la stazione di base in un'area più aperta.</li> <li>Lo spostamento del robot può causare il suo riposizionamento e ricreare una mappa se il riposizionamento fallisce. Se il robot è troppo lontano dalla stazione di base, potrebbe non essere in grado di tornare automaticamente da solo, nel qual caso dovrai posizionare manualmente il robot sulla stazione di base.</li> <li>Pulisci l'area di segnalazione sulla stazione di base per rimuovere polvere o detriti.</li> </ul>
Il robot non si spegnerà.	<ul style="list-style-type: none"> <li>Il robot non può essere spento quando è in ricarica. Si consiglia di spostare il robot dalla stazione di base, quindi premi e tieni premuto il pulsante di accensione per tre secondi per spegnerlo.</li> <li>Se il robot non può essere spento eseguendo il passo 1, premi e tieni premuto il pulsante  per 10 secondi per spegnere forzatamente il robot. Se il problema persiste, per favore contatta il servizio post-vendita.</li> </ul>

Problema	Soluzione
La velocità di ricarica è lenta.	<ul style="list-style-type: none"> <li>Ci vogliono circa 6 ore per ricaricare completamente il robot quando la batteria è scarica.</li> <li>Se usi il robot a temperature al di fuori dell'intervallo specificato, la velocità di ricarica rallenterà automaticamente per prolungare la durata della batteria.</li> <li>I contatti di ricarica sia sul robot che sulla base potrebbero essere sporchi, per favore puliscili con un panno asciutto.</li> </ul>
Il robot fa un rumore strano.	<ul style="list-style-type: none"> <li>Controlla se il filtro del contenitore della polvere è intasato. In tal caso, puliscilo o sostituisilo.</li> <li>Un oggetto duro potrebbe rimanere intrappolato nella spazzola in gomma multisuperficie o nel contenitore della polvere. Controlla e rimuovi qualsiasi oggetto duro.</li> <li>La spazzola principale o la spazzola laterale potrebbero aggrovigliarsi. Controlla e rimuovi eventuali corpi estranei.</li> <li>Commuta la modalità di aspirazione su Standard o Silenzioso.</li> </ul>
Il robot si muove senza seguire il percorso impostato.	<ul style="list-style-type: none"> <li>Oggetti come cavi di alimentazione e pantofole devono essere organizzati prima di usare il robot.</li> <li>Funziona su superfici bagnate e scivolose provoca lo slittamento della ruota principale. Si consiglia di asciugare i luoghi bagnati prima di usare il robot.</li> </ul>
Al robot mancano le stanze da pulire.	<ul style="list-style-type: none"> <li>Assicurati che le porte delle stanze da pulire siano aperte.</li> <li>Controlla se c'è una soglia superiore a 2 cm alla porta della stanza. Il robot non può superare soglie o gradini alti.</li> <li>Il luogo davanti alla stanza da pulire è bagnato e scivoloso, causando lo scivolamento del robot e il suo funzionamento anomalo. Si consiglia di asciugare il pavimento prima di usare il robot.</li> </ul>
Il livello dell'acqua nell'asse per lavare è anomalo.	<ul style="list-style-type: none"> <li>Controlla se la guarnizione del serbatoio dell'acqua usata è allentata o non è installata correttamente e, in tal caso, ripristinala manualmente.</li> <li>Premi delicatamente sul serbatoio dell'acqua usata per assicurarti che sia installato correttamente.</li> <li>Rimuovi l'asse per lavare e controlla se lo scarico delle acque reflue è ostruito e puliscilo.</li> <li>Controlla il detergente. Non aggiungere liquidi diversi dal detergente ufficialmente approvato.</li> <li>Se il problema persiste, per favore contatta il team di servizio post-vendita.</li> </ul>

Per ulteriori informazioni, è possibile aprire l'App Dreamehome, toccare "Altre azioni" nella parte inferiore della pagina del dispositivo, quindi toccare " > " > "Aiuto" per conoscere i dettagli. > "Aiuto" per ottenere maggiori dettagli. (Il software dell'app è in fase di aggiornamento, le operazioni effettive potrebbero essere diverse dalle dichiarazioni in questo manuale.)

Per servizi aggiuntivi, per favore contattaci tramite [aftersales@dreame.tech](mailto:aftersales@dreame.tech)  
Sito web: <https://global.dreame.tech>

## Specifiche tecniche

### Robot

Modello	RLL11GC
Tempo di ricarica	Circa 6 ore
Tensione nominale	14.4 V ---
Potenza nominale	60 W
Frequenza d'esercizio	2400-2483,5 MHz
Potenza in uscita massima	<20 dBm

### Stazione di Base

Modello	RCWC1
Ingresso nominale	100-240 V~ 50-60 Hz
Uscita nominale	20 V --- 1 A
Potenza nominale	30 W

In condizioni d'uso normali, questa apparecchiatura deve essere tenuta a una distanza minima di 20 cm tra l'antenna e il corpo dell'utente.

Scatola	Manuale	Manuale	Pellicola	Pellicola	Borsa	Maniglia	Pellicola
PAP 20	PAP 21	PAP 22	PVC 3	PET 1	CPE 7	PE 4/PP 5	PP 5
Carta			Plastica				
<b>RACCOLTA DIFFERENZIATA</b>							
Verifica le disposizioni del tuo Comune. Separa le componenti e conferiscile in modo corretto.							

### Informazioni RAEE



Tutti i prodotti contrassegnati da questo simbolo sono rifiuti di apparecchiature elettriche ed elettroniche (RAEE in base alla direttiva 2012/19/UE) che non devono essere smaltiti assieme a rifiuti domestici non differenziati. Al contrario, è necessario proteggere l'ambiente e la salute umana consegnando i rifiuti a un punto di raccolta autorizzato al riciclaggio di rifiuti di apparecchiature elettriche ed elettroniche, predisposto dalla pubblica amministrazione o dalle autorità locali. Lo smaltimento e il riciclaggio corretti aiutano a prevenire conseguenze potenzialmente negative all'ambiente e alla salute umana. Contattare l'installatore o le autorità locali per ulteriori informazioni sulla sede e per i termini e le condizioni di tali punti di raccolta.

## Información de seguridad

Para evitar descargas eléctricas, incendios o lesiones causadas por uso inadecuado del aparato, lea atentamente el manual del usuario antes de utilizar el aparato y guárdelo para futuras consultas.

### Restricciones de uso

- Este producto no debe ser utilizado por niños menores de 8 años ni por personas con deficiencias físicas, sensoriales o intelectuales, o experiencia o conocimientos limitados, sin la supervisión de un progenitor o un tutor legal que pueda garantizar un funcionamiento seguro y evitar riesgos. La limpieza y el mantenimiento no deben ser realizados por menores sin supervisión.
- El aparato solo se debe utilizar con la fuente de alimentación proporcionada con el aparato.
- Este aparato contiene baterías que solo pueden ser reemplazadas por personales cualificados.
- Despeje el área a limpiar. Este producto no es un juguete. Asegúrese de que tanto niños como mascotas mantienen una distancia de seguridad mientras esté en funcionamiento.
- No instale, cargue ni utilice el aparato en los aseos o alrededor de las piscinas.
- Este producto es solo apto para la limpieza de suelos del hogar. No lo utilice en exteriores, en otro tipo de superficies ni en un entorno comercial o industrial.
- Asegúrese de que el aparato funcione correctamente en un entorno adecuado, de lo contrario, no utilice el aparato.

## Informazioni di sicurezza

### Restricciones de uso

- Si se ha dañado el cable de alimentación, deberá reemplazarlo por un cable o recambio especial del fabricante o su agente de servicio.
- No use el robot en zonas con desnivel sin una barrera protectora.
- No coloque el robot boca abajo. No utilice la cubierta del SLD, la cubierta del robot o el parachoques como asa para mover el robot.
- No use el robot si la temperatura ambiente es superior a los 40°C o inferior a los 0°C, o si hay líquidos o sustancias pegajosas en el suelo.
- Para evitar daños por arrastre, por favor quite cualquier objeto suelto del piso y guarde los cables en la ruta de limpieza antes de operar el aparato.
- Recoja objetos frágiles o pequeños del suelo para evitar que el robot los succione y los dañe.
- Evite que el pelo, los dedos o cualquier otra parte del cuerpo entre en contacto con la zona de succión del robot.
- Mantenga la herramienta de limpieza fuera del alcance de los niños.
- No utilice el aparato en una habitación donde duerma un bebé o un niño.
- No coloque niños, mascotas ni cualquier objeto encima del robot si este se encuentra estacionado o en movimiento.
- Mantenga el detergente fuera del alcance de los niños.
- Utilice únicamente el detergente aprobado oficialmente. No agregue

## Informazioni di sicurezza

### Restricciones de uso

- ningún líquido como alcohol o desinfectante.
- No use el robot para limpiar sustancias tóxicas o inflamables. No utilice el robot para recoger líquidos inflamables o combustibles, gases corrosivos o ácidos o disolventes sin diluir.
- No aspire objetos duros o afilados. No utilice el aparato para recoger objetos como piedras, trozos de papel grandes o cualquier elemento que pueda obstruir el aparato.
- Apague y desenchufe el aparato antes de la limpieza y el mantenimiento.
- No limpie el robot ni la estación base con paño húmedo ni los enjuague con ningún líquido. Después de limpiar las piezas lavables, séquelas completamente antes de volver a instalarlas y utilizarlas.
- Use este producto de acuerdo con las instrucciones del manual. Los usuarios son responsables de cualquier pérdida o daño debidos a un uso no adecuado del producto.

## Informazioni di sicurezza

### Baterías y carga

- No utilice baterías ni bases de autolavado de terceros, utilice solamente con unidad RCWC1.
- No intente desarmar, reparar o modificar la batería ni la estación base por su propia cuenta.
- No coloque la estación base cerca de una fuente de calor.
- No utilice paño húmedo ni manos mojadas para limpiar los contactos de carga de la estación base.
- No deseche las pilas usadas de forma inadecuada. Las baterías que ya no se necesitan deben desecharse en una instalación de reciclaje adecuada.
- Si se daña o se rompe el cable de alimentación, deje de usarlo inmediatamente y póngase en contacto con el servicio posventa.
- Asegúrese de que el robot esté apagado cuando lo transporte y guárdelo en su embalaje original si es posible.
- Si no va a utilizar el robot durante un largo periodo de tiempo, cárguelo completamente, apáguelo y guárdelo en un lugar fresco y seco. Recargue el robot al menos una vez cada 3 meses para evitar la sobredescarga de la batería.
- El paquete de baterías de litio contiene sustancias peligrosas para el medio ambiente. Antes de desechar el robot aspirador, primero extraiga el paquete de baterías y luego deséchelo o recíclelo de acuerdo con las leyes y regulaciones locales del país o región en el que se utilice.

## Informazioni di sicurezza

### Baterías y carga

- Al retirar las baterías del producto, es mejor agotarlas y asegurarse de que el producto esté desconectado de la fuente de alimentación.
  - 1) Desinstale el tornillo en la parte inferior, luego retire la tapa.
  - 2) Desconecte el conector de batería, luego retire las baterías. No dañe la caja de batería para evitar cualquier riesgo de lesiones.
  - 3) Devuelva las baterías a una organización de reciclaje profesional.

### Información de seguridad del láser

- El sensor láser de este producto cumple con el Estándar IEC 60825-1: 2014 para productos láser de Clase 1. Evite el contacto directo con los ojos al usarlo.

Por la presente, Dreame Trading (Tianjin) Co., Ltd. declara que el tipo de equipo radioeléctrico RLL11GC cumple con la Directiva 2014/53/UE. Encontrará el texto completo de la declaración de conformidad de la UE en esta dirección de Internet: <https://global.dreametech.com>  
Para un manual electrónico detallado, vaya a <https://global.dreametech.com/pages/user-manuals-and-faqs>



## Descripción general del producto

### Contenido de Paquete

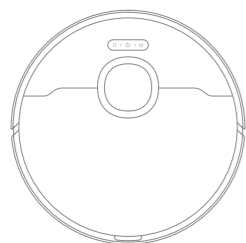

Robot

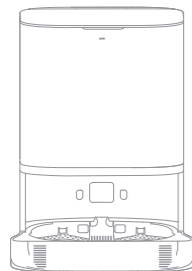

Estación Base

### Otros Accesorios



Cepillo lateral

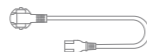

Cable de Alimentación



Manual de usuario

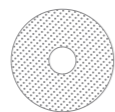

Mopax 2  
(preinstaladas)



Soporte de Mopa x 2

## Descripción general del producto

### Robot

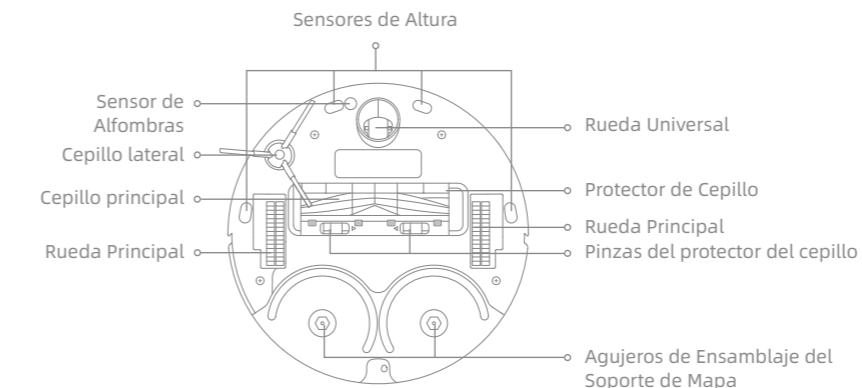
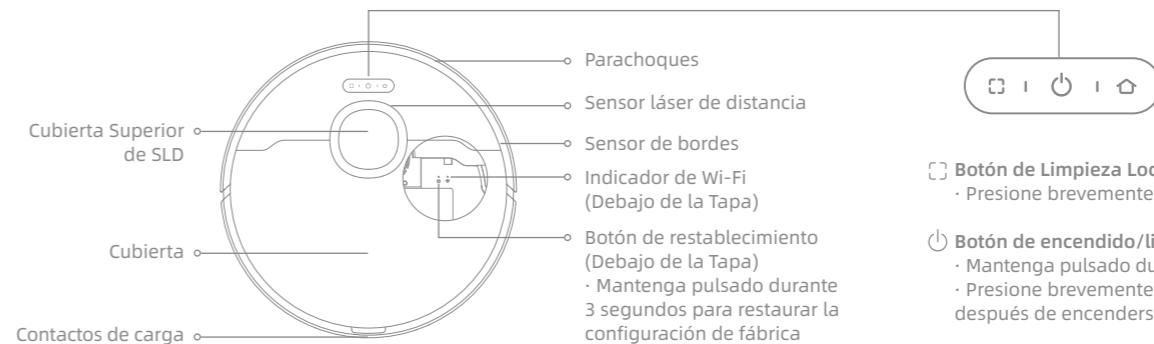

## Descripción general del producto

### Estación Base

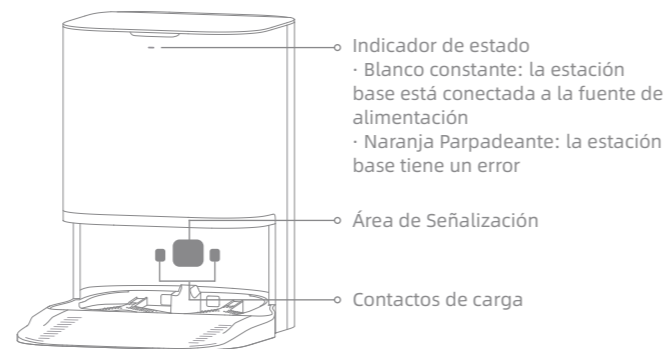
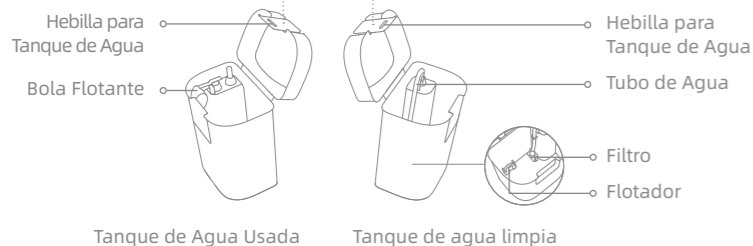
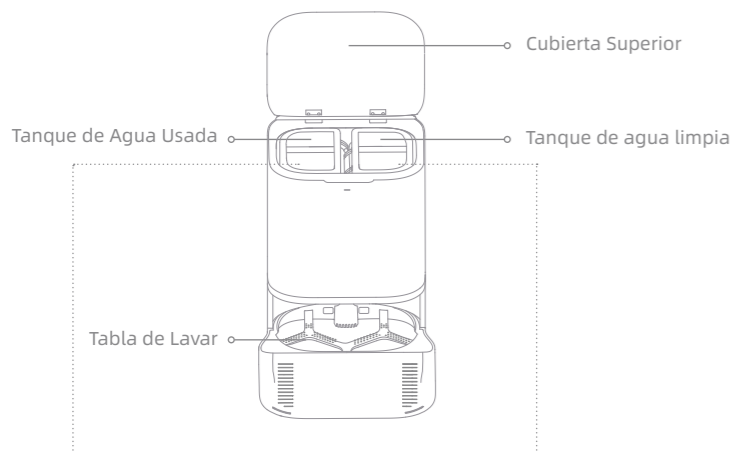

## Antes de Usar

### 1. Retire las Tiras Protectoras e instale los Accesorios

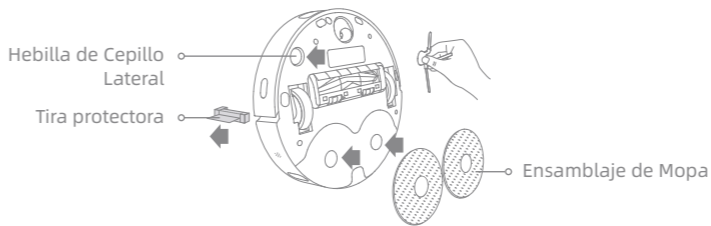

**Nota:** Instale el cepillo lateral hasta que encaje en su lugar.

### 2. Configure la Estación Base

Coloque la estación base en un lugar lo más abierto posible con una buena señal Wi-Fi. Inserte el cable de alimentación en la estación base y conéctelo a la toma.

Inserte firmemente el cable de alimentación hacia arriba hasta que se encienda el indicador.

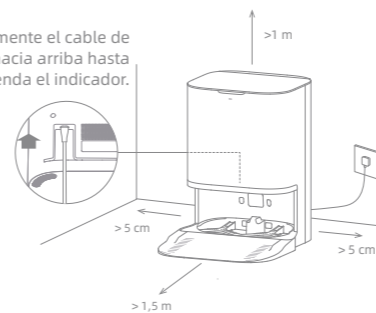

**Nota:**

- Asegúrese de que ningún objeto pueda bloquear el área de señalización.
- Para evitar que las manchas de agua mojen los pisos de madera o las alfombras, se recomienda colocar la estación base sobre pisos de baldosas o de mármol.

### 3. Colocar al Robot

Mantenga presionado el botón  del robot durante 3 segundos para encenderlo. Coloque el robot en la estación base con el ensamblaje de mopa mirando hacia la tabla de lavar. Luego, oirá una notificación de voz cuando el robot se conecte exitosamente a la estación base y comience a cargarse.

**Nota:** Se recomienda cargar completamente el robot antes de utilizarlo por primera vez. Cuando el robot no se puede encender debido a batería agotada, conecte manualmente el robot a la estación para cargarlo.

### 4. Agregar Agua al Tanque de Agua Limpia

Saque el tanque de agua limpia de la estación base y llénelo con agua limpia hasta la línea de agua máxima. Luego instálelo nuevamente a la estación base.

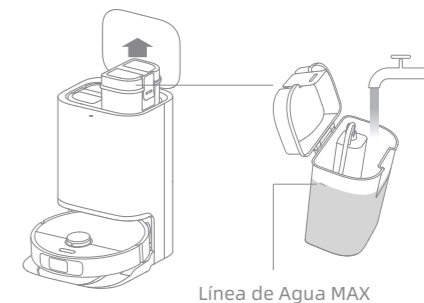

**Nota:**

- No llene con agua caliente, de lo contrario el tanque fresco puede deformarse.
- No agregue ningún líquido que no sea detergente aprobado oficialmente para prevenir el mal funcionamiento de la estación base.

## Conecte con la aplicación Dreamehome

Este producto funciona con la aplicación Dreamehome, que puede utilizarse para controlar su dispositivo.

### 1. Descarga la aplicación Dreamehome

Escanee el código QR en el robot o busque "Dreamehome" en la tienda de aplicaciones para descargar e instalar la aplicación según sus necesidades.

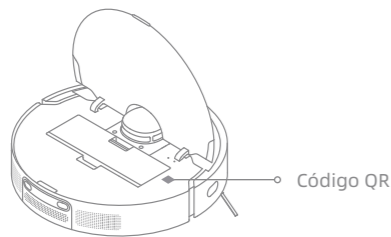

Código QR

### 2. Añadir dispositivo

Abra Dreamehome, toque "+" en la esquina superior derecha y escanee el código QR de arriba nuevamente para agregar "DreameBot L10 Prime". Siga las indicaciones para terminar la conexión Wi-Fi.

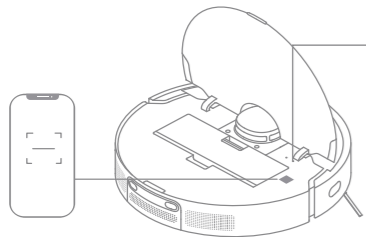



- Indicador de Wi-Fi
- Parpadea lentamente: Esperando conexión
- Parpadea rápidamente: Conectando
- Encendida: Conectado

#### Nota:

- Solo admite Wi-Fi de 2,4 GHz.
- El software de la aplicación se está actualizando, las operaciones actuales pueden ser diferentes de las instrucciones en este manual. Siga las instrucciones basadas en la versión más nueva de la aplicación.

### 3. Restablecer Wi-Fi

Al mismo tiempo, mantenga pulsado los botones  y  hasta que escuche una voz diciendo «Esperando configuración de red». Cuando el indicador parpadee lentamente, el Wi-Fi se habrá restablecido correctamente.



**Nota:** Cuando el teléfono no se conecta correctamente al robot, reinicie el Wi-Fi y añada de nuevo el dispositivo.

## Modo de uso

### Mapeo Rápido

Después de configurar la red por primera vez, siga las instrucciones de la aplicación para crear rápidamente un mapa y el robot comenzará a mapear sin limpiar. El mapeo se completará cuando el robot regrese a la estación y el mapa se guardará automáticamente.

### Encender/apagar

Mantenga presionado el botón  durante 3 segundos para encender el robot, y el indicador de encendido lucirá permanentemente. Coloque el robot en la base, y el robot se encenderá automáticamente y comenzará a cargarse. Para apagar el robot, aleje el robot de la base y mantenga presionado el botón  durante 3 segundos.

### Pausa / Dormir

Cuando el robot esté funcionando, presione cualquier botón para pausarlo. Si el robot se detiene durante más de 10 minutos, ingresa automáticamente al modo de dormir y los indicadores de encendido y de carga dejarán de brillar. Presione cualquier botón del robot o la base o toque la aplicación para activar el robot.

#### Nota:

- El robot se apagará automáticamente si se mantiene en modo Suspensión durante más de 12 horas.
- Si el robot se detiene y se coloca en la estación base, el proceso de limpieza actual terminará.

### Modo No Molestar (DND)

Cuando el robot se encuentra en el modo No Molestar (DND), se prohibirá que el robot reanude la limpieza, y el indicador de encendido se apagará. El modo DND está deshabilitado de forma predeterminada en la fábrica. Puede utilizar la aplicación para habilitar el modo DND o modificar el período DND. El período DND es de 22:00 a 8:00 de forma predeterminada.



#### Nota:

- Las tareas de limpieza programadas se realizarán a tiempo durante el período DND.
- El robot reanudará la limpieza no finalizada después de que expire el período DND.

### Limpieza Localizada

Cuando el robot está en espera, presione brevemente el botón  para habilitar el modo de limpieza de manchas. En este modo, el robot limpia un área de forma cuadrada de 1,5 x 1,5 metros a su alrededor y vuelve a su punto de partida una vez que se completa la limpieza de manchas.

### Reinicio de Robots

Si el robot deja de responder o no se puede apagar, mantenga presionado el botón  durante 10 segundos para forzarlo a apagarse. Luego, mantenga presionado el botón  durante 3 segundos para encender el robot.

## Modo de uso

### Barrer & Trapear

**Nota:** Cuando se utiliza el ensamblaje de mopa por primera vez, el robot realiza tarea de barrido y trapeado de manera predeterminada.

### 1. Comenzar a barrer y trapear

Presione el botón  en el robot o use la aplicación para hacer que el robot comience desde la estación base. Luego, el robot planificará la ruta de limpieza óptima y realizará la tarea de limpieza en función del mapa creado.

**Nota:**

- Las mopas se limpiarán antes de que el robot comience a trapear, espere con paciencia.
- No mueva la estación base, el tanque de agua limpia, el tanque de agua usada o la tabla de lavar durante su funcionamiento.

### 2. Regresar a limpiar las mopas a medio camino

Durante el trapeado, el robot regresará automáticamente a la estación base para lavar las mopas según la frecuencia de limpieza de las mopas, especificadas en la aplicación.

### 3. Limpiar las mopas

Después de que el robot termine una tarea de limpieza y regrese a la estación base para cargarse, la estación base limpiará automáticamente las mopas.

### 4. Limpiar el depósito de agua usada

Después de que el robot haya completado la tarea, limpie el tanque de agua usada para evitar cualquier olor.

### Barriendo

Para usar solo la función de barrido, seleccione "Barrer" en la aplicación, y el robot levantará automáticamente el ensamblaje de mopas antes de barrer. O puede quitar el ensamblaje de mopas y luego el robot cambiará a la función de modo de barrido.

**Nota:** Para asegurarse de que el robot pueda regresar fácilmente a la estación base después de la limpieza, se recomienda hacer que el robot comience desde la estación base y evitar mover la estación base durante la limpieza.

## Mantenimiento rutinario

### Piezas

Para mantener el robot en buenas condiciones, se recomienda consultar la siguiente tabla para conocer el mantenimiento de rutina.

Piezas	Frecuencia de Mantenimiento	Frecuencia de Reemplazo
Tanque de Agua Usada	Después de cada uso	/
Depósito de polvo	Límpielo cuando sea necesario	
Tanque de agua limpia	Una vez cada 2 semanas	Cada 6 a 12 meses
Cepillo principal		Cada 3 a 6 meses
Filtro de Depósito de Polvo		
Cepillo lateral		
Almohadilla Trapeadora	/	Cada 1 a 3 meses

**Nota:**

- La frecuencia de reemplazo dependerá de su uso del robot. Si ocurre una excepción debido a circunstancias especiales, las piezas deben ser reemplazadas.
- Para más información, puede abrir la app Dreamehome, pulse en « Más acciones » en la parte inferior de la página del dispositivo, y luego en « ⋮ » > « Ayuda » para conocer más detalles.(El software de la aplicación se está actualizando, las operaciones actuales pueden ser diferentes de las instrucciones en este manual.)

### Tanque de Agua Usada

1. Retire el tanque de agua usada, abra su tapa y vierta el agua sucia.

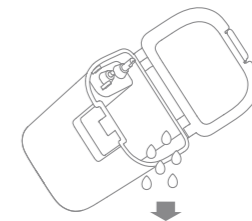

2. Enjuague el depósito de agua usado con agua limpia, y use una herramienta adecuada para limpiar su pared interior.

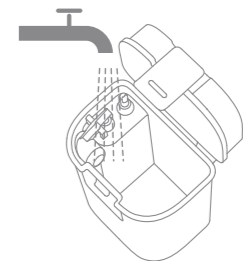

**Nota:** La bola flotante en el tanque de agua usada es una pieza móvil. No aplique demasiada fuerza al limpiarla para evitar dañarla.

## Mantenimiento rutinario

### Cepillo Principal, Cepillo Lateral y Rueda Universal

1. Presione las hebillas del protector del cepillo hacia adentro para quitar el protector del cepillo y sacar el cepillo del robot.
2. Saque la tapa de cepillo como se muestra en el diagrama. Utilice una herramienta adecuada para eliminar los pelos enredados en el cepillo.
3. Retire y limpie el cepillo lateral.
4. Utilice una herramienta como un destornillador pequeño para separar el eje y el neumático de la rueda universal, no ejerza demasiada fuerza.
5. Enjuague la rueda universal con agua corriente y vuelva a colocarla después de secarla por completo.

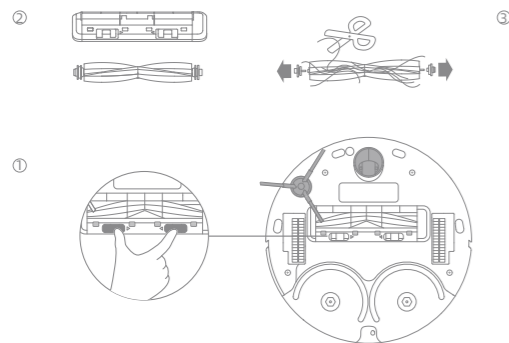

### Filtro

1. Retire el filtro y golpee suavemente su canasta.

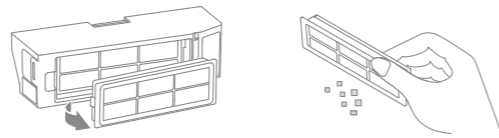

**Nota:** No intente limpiar el filtro con cepillo, dedo u objetos afilados para evitar daños.

2. Enjuague el depósito de polvo y el filtro con agua y séquelos completamente antes de volver a instalarlos.



#### Nota:

- Enjuague el depósito de basura y el filtro únicamente con agua limpia, no utilice detergente.
- Utilice el depósito de basura y el filtro sólo cuando están completamente secos.

## Mantenimiento rutinario

### Sensores de Robot y Contactos de Carga

Limpie los sensores y los contactos de carga del robot con un paño suave y seco:

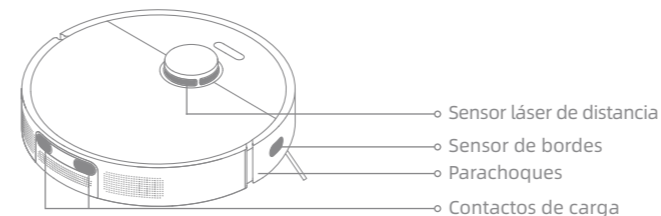

### Sensores de Altura

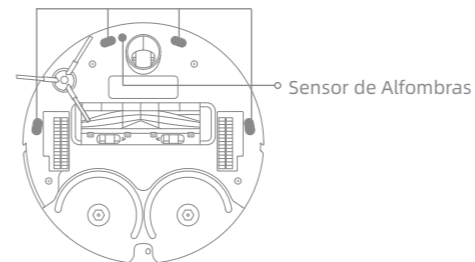

**Nota:** Paño húmedo puede dañar elementos sensibles dentro del robot y la estación base. Utilice un paño seco para la limpieza.

### Contactos de carga

Limpie los contactos de carga y el área de señalización de la estación base con un paño suave y seco.

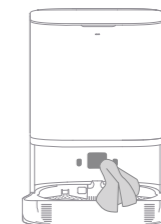

### Almohadilla Trapeadora

Retire la mopa del soporte de mopa para reemplazarla.

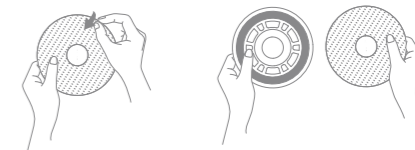

### Batería

El robot contiene una batería de iones de litio de alto rendimiento. Asegúrese de que la batería permanezca bien cargada para el uso diario a fin de mantener un rendimiento óptimo. Si el robot no se utiliza durante un largo período de tiempo, apague el robot y guárdelo para evitar daños por descargas excesivas. Cargue el robot al menos una vez cada tres meses.

## Solución de Problemas

Problema	Solución
El robot no se encenderá.	<ul style="list-style-type: none"> <li>· La batería está baja. Recargue el robot en la base y vuelva a intentarlo.</li> <li>· La temperatura de la batería está demasiado baja o demasiado alta. Se recomienda operar el aparato a una temperatura entre 32 °F (0°C) y 104 °F (40°C).</li> </ul>
El robot no se cargará.	<ul style="list-style-type: none"> <li>· La estación base no está conectada a la fuente de alimentación, asegúrese de que ambos extremos del cable de alimentación estén enchufados correctamente.</li> <li>· El nivel de contacto entre los contactos de carga de la estación base y el robot está deficiente, por favor limpie los contactos de carga.</li> <li>· Verifique si hay algún objeto extraño en el conector del robot y, si lo hay, elimínelo.</li> </ul>
El robot no puede conectarse a Wi-Fi.	<ul style="list-style-type: none"> <li>· La contraseña de la red Wi-Fi es incorrecta. Asegúrese de que la contraseña utilizada para conectarse a su red Wi-Fi sea correcta.</li> <li>· El robot no admite una conexión Wi-Fi de 5GHz. Asegúrese de que el robot esté conectado a una conexión Wi-Fi de 2,4GHz.</li> <li>· La señal de Wi-Fi está débil. Asegúrese de que el robot esté en un área con buena cobertura de Wi-Fi.</li> <li>· Es posible que el robot no esté listo para configurarse. Salga de la aplicación y vuelva a ingresar, luego intente nuevamente según las instrucciones.</li> </ul>
El robot no puede encontrar y regresar a la estación base.	<ul style="list-style-type: none"> <li>· La estación base se desconectó de la fuente de alimentación o se movió cuando el robot no está en ella.</li> <li>· Hay demasiadas obstrucciones alrededor de la estación base. Coloque la estación base en un área más abierta.</li> <li>· Mover el robot puede hacer que se repositone, y volverá a crear un mapa si el reposicionamiento falla. Si el robot está demasiado lejos de la estación base, es posible que no pueda regresar automáticamente por sí solo, en cuyo caso deberá colocar manualmente el robot en la estación base.</li> <li>· Limpie el área de señalización de la estación base para eliminar el polvo o la suciedad.</li> </ul>
El robot no se apaga.	<ul style="list-style-type: none"> <li>· El robot no se puede apagar cuando se está cargando. Se recomienda mover el robot desde la estación base y luego mantener presionado el botón de encendido durante tres segundos para apagarlo.</li> <li>· Si el robot no se puede apagar efectuando el paso 1, presione y mantenga presionado el botón (⏻) durante 10 segundos para apagar el robot a la fuerza. Si el problema persiste, comuníquese con el servicio postventa.</li> </ul>

## Solución de Problemas

Problema	Solución
La velocidad de carga es lenta.	<ul style="list-style-type: none"> <li>· Se necesitan aproximadamente 6 horas para cargar completamente el robot cuando la batería tiene poca carga.</li> <li>· Si opera el robot a temperaturas fuera del rango especificado, la velocidad de carga disminuirá automáticamente para extender la vida útil de la batería.</li> <li>· Los contactos de carga del robot y la base pueden estar sucios, límpielos con un paño seco.</li> </ul>
El robot está haciendo un ruido extraño.	<ul style="list-style-type: none"> <li>· Compruebe si el filtro del depósito de polvo está obstruido. Si es así, límpielo o reemplácelo.</li> <li>· Un objeto duro puede quedar atrapado en el cepillo de goma multisuperficie o en el depósito de polvo. Compruebe y retire cualquier objeto duro.</li> <li>· El cepillo principal o el cepillo lateral pueden haberse enredado. Compruebe y elimine cualquier objeto extraño.</li> <li>· Cambie el modo de succión a Estándar o Silencio.</li> </ul>
El robot se mueve sin seguir la ruta establecida.	<ul style="list-style-type: none"> <li>· Los objetos como cables de alimentación y pantuflas deben organizarse antes de usar el robot.</li> <li>· Funcionar sobre superficies mojadas y resbaladizas hace que la rueda principal resbale. Se recomienda secar los lugares húmedos antes de utilizar el robot.</li> </ul>
El robot salta las habitaciones que deben limpiarse.	<ul style="list-style-type: none"> <li>· Asegúrese de que las puertas de las habitaciones a limpiar estén abiertas.</li> <li>· Compruebe si hay un umbral superior a 2 cm en la puerta de la habitación. El robot no puede atravesar umbrales o escalones altos.</li> <li>· El lugar frente a la habitación a limpiar está húmedo y resbaladizo, lo que hace que el robot resbale y funcione de manera anormal. Se recomienda secar el piso antes de usar el robot.</li> </ul>
El nivel de agua en la tabla de lavar está anormal.	<ul style="list-style-type: none"> <li>· Compruebe si la junta del depósito de agua usada está floja o no está instalada correctamente y, en caso afirmativo, reajústela manualmente.</li> <li>· Presione suavemente el tanque de agua usada para asegurarse de que esté instalado correctamente.</li> <li>· Quite la tabla de lavar y compruebe si la salida de aguas residuales está bloqueada y límpiela.</li> <li>· Compruebe el detergente. No agregue ningún líquido que no sea el detergente aprobado oficialmente.</li> <li>· Si el problema persiste, póngase en contacto con el equipo de servicio posventa.</li> </ul>

Para más información, puede abrir la app Dreamehome, pulse en « Más acciones » en la parte inferior de la página del dispositivo, y luego en « ⋮ » > « Ayuda » para conocer más detalles. (El software de la aplicación se está actualizando, las operaciones actuales pueden ser diferentes de las instrucciones en este manual.)

Para servicios adicionales, póngase en contacto con nosotros a través de [aftersales@dreame.tech](mailto:aftersales@dreame.tech)  
 Sitio web: <https://global.dreame.tech>

## Robot

Modelo	RLL11GC
Tiempo de carga	Aprox.6 horas
Tensión nominal	14.4 V ---
Potencia nominal	60 W
Frecuencia de operación	2400-2483,5 MHz
Potencia máxima de salida	<20 dBm

## Información sobre RAEE



Todos los productos que llevan este símbolo son residuos de aparatos eléctricos y electrónicos (RAEE según la directiva 2012/19/UE) que no deben mezclarse con residuos domésticos sin clasificar. En su lugar, debe proteger la salud humana y el medio ambiente entregando sus equipos de desecho a un punto de recogida para el reciclaje de residuos de equipos eléctricos y electrónicos, designado por el gobierno o las autoridades locales. La eliminación y el reciclado correctos ayudarán a evitar posibles consecuencias negativas para el medio ambiente y la salud humana. Póngase en contacto con el instalador o con las autoridades locales para obtener más información sobre la ubicación y las condiciones de dichos puntos de recogida.

## Estación Base

Modelo	RCWC1
Entrada nominal	100-240 V~ 50-60 Hz
Salida nominal	20 V --- 1 A
Potencia nominal	30 W

En condiciones normales de uso, este equipo debe mantenerse a una distancia de, al menos, 20 cm entre la antena y el cuerpo del usuario.

## Информация по технике безопасности

Чтобы избежать поражения током, возгорания или травм, вызванных некорректным использованием прибора, перед началом работы внимательно прочтите инструкцию по эксплуатации. Сохраните ее для дальнейшего использования в качестве справки.

## Ограничения на эксплуатацию

- Не допускается использование этого изделия детьми младше 8 лет, а также лицами с ограниченными физическими, сенсорными или умственными способностями или с ограниченным опытом или знаниями без присмотра родителя или опекуна для обеспечения безопасной эксплуатации и во избежание рисков. Не позволяйте детям осуществлять чистку и техническое обслуживание устройства без присмотра.
- Прибор должен использоваться только с блоком питания, поставляемым с прибором.
- Этот прибор содержит батареи, которые могут быть заменены только квалифицированными специалистами.
- Уберите посторонние предметы из зоны для уборки. Детям не следует играть с этим устройством. Убедитесь, что дети и животные находятся на безопасном расстоянии от робота во время работы.
- Запрещается устанавливать, заряжать и использовать прибор в ванной комнате и поблизости от бассейнов.
- Это устройство предназначено только для очистки пола в домашних условиях. Не используйте его на открытом воздухе, на поверхностях без пола, а также в коммерческих или промышленных условиях.

## Информация по технике безопасности

### Ограничения на эксплуатацию

- Убедитесь, что в надлежащей обстановке прибор работает корректно. В противном случае не используйте его.
- Если шнур питания поврежден, замените его специальным шнуром или комплектом, приобретенным у производителя или в соответствующем сервисном центре.
- Не используйте робот в областях, расположенных над полом, без защитного барьера.
- Запрещается переворачивать робота. Запрещается перемещать робота за крышку лазерного датчика расстояния, крышку робота или амортизатор.
- Не используйте робота в средах с температурой окружающей среды выше 40°C или ниже 0°C, а также на полу с жидкостями или липкими веществами.
- Во избежание повреждения или нарушения работы устройства из-за волочения предметов перед его включением соберите все посторонние предметы с пола, а также уберите провода и кабели питания с пути движения устройства во время уборки.
- Уберите с пола хрупкие и мелкие предметы, чтобы робот не врезался в них и не повредил.
- Не допускайте попадания волос, пальцев и других частей тела во всасывающее отверстие робота.
- Храните чистящие инструменты в месте, не доступном для детей.

## Информация по технике безопасности

### Ограничения на эксплуатацию

- Запрещается использовать прибор в комнате со спящим младенцем или ребенком.
- Не размещайте на работе детей, животных и какие-либо предметы, независимо от того остановлен он или движется.
- Храните чистящее средство в недоступном для детей месте.
- Используйте только чистящие средства, одобренные к применению. Запрещается добавлять алкоголь или дезинфицирующее средство.
- Не используйте робота для уборки любых горящих веществ. Запрещается использовать робота для уборки воспламеняющихся или горючих жидкостей, агрессивных газов, неразбавленных кислот или растворителей.
- Не используйте робота для уборки твердых и острых предметов. Запрещается использовать прибор для уборки камней, крупных кусков бумаги и других предметов, которые могут застрять в приборе.
- Перед очисткой и ремонтом выключите прибор и отключите его от розетки.
- Запрещается протирать робота или базовую станцию влажным полотенцем либо промывать жидкостью. После очистки моющихся деталей необходимо полностью просушить их перед установкой на место и использованием.
- Используйте это устройство согласно руководству пользователя. Пользователи несут ответственность за убытки и ущерб, возникшие из-за несоблюдения инструкций.



## Информация по технике безопасности

### Аккумулятор и зарядка

- Запрещается использовать сторонний аккумулятор и базу для автоочистки. Используйте только с блоком питания RCWC1.
- Запрещается самостоятельно разбирать, ремонтировать или модифицировать аккумулятор либо базовую станцию.
- Запрещается размещать базовую станцию рядом с источником тепла.
- Запрещается протирать или очищать зарядные контакты базовой станции влажным полотенцем либо влажными руками.
- Не утилизируйте старые аккумуляторы ненадлежащим образом. Ненужные аккумуляторы следует сдавать в соответствующие пункты переработки.
- Если шнур питания поврежден или сломан, немедленно прекратите его использование и обратитесь в службу послепродажного обслуживания.
- Перед транспортировкой убедитесь, что робот выключен, и по возможности храните его в оригинальной упаковке.
- Если робот не будет использоваться в течение длительного периода, полностью зарядите его, отключите и храните в сухом прохладном месте. Во избежание чрезмерной разрядки аккумулятора заряжайте робот не реже одного раза в 3 месяца.
- Литий-ионный аккумуляторный блок содержит опасные для окружающей среды вещества. Перед тем как выбросить робот-пылесос сначала извлеките аккумуляторный блок и утилизируйте его либо сдайте на переработку в соответствии с местными законами и правилами страны

## Информация по технике безопасности

### Baterías y carga

- или региона использования.
- При извлечении аккумуляторов из изделия рекомендуется сначала полностью израсходовать их заряд и убедиться, что продукт отключен от источника питания.
  - 1) Выкрутите винт в нижней части, затем снимите крышку.
  - 2) Отсоедините разъем аккумулятора и извлеките аккумуляторы. Во избежание возможных травм следите за целостностью аккумуляторного отсека.
  - 3) Передайте аккумуляторы профессиональной организации по переработке.

### Техника безопасности при использовании лазера

- Лазерный датчик этого устройства соответствует требованиям к лазерным изделиям класса 1, предусмотренным стандартом IEC 60825-1:2014. Во время использования избегайте прямого попадания лазера в глаза.

## Информация по технике безопасности

### Меры предосторожности при хранении и транспортировке

- Продукт должен транспортироваться в упаковке. Не подвергайте продукт давлению или ударам во время транспортировки.
- Пожалуйста, избегайте сильных столкновений во время транспортировки.
- Не транспортируйте прибор при температуре выше 50 °C или ниже -20 °C.
- В течение короткого периода, например одного месяца, прибор рекомендуется хранить при температуре от -20 °C до 50 °C и относительной влажности 60 % ± 5 %. В течение длительного времени храните прибор при температуре окружающей среды от 0 °C до 40 °C.
- Утилизируйте прибор надлежащим образом. Когда его срок службы подойдет к концу, утилизируйте прибор в соответствии с местными законами и правилами страны или региона, в котором он используется.

Правила и условия реализации: без ограничений.

Импортер продает этот продукт; информацию об импортере см. на упаковке.

Сведения об импортере и контактная информация отдела послепродажного обслуживания указаны на упаковке.

Дата изготовления: см. на упаковке

Срок службы продукции 3 лет.

Настоящим компания Dreame Trading (Tianjin) Co., Ltd. заявляет, что тип радиооборудования RLL11GC соответствует требованиям Директивы 2014/53/EU. Полный текст декларации о соответствии нормативным требованиям ЕС доступен по следующему адресу: <https://global.dreameotech.com>. Подробное электронное руководство см. по адресу <https://global.dreameotech.com/pages/user-manuals-and-faqs>

## Описание изделия

### Комплектация

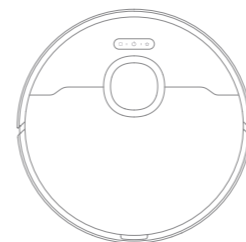

Робот

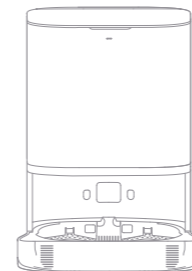

Базовая станция

### Другие аксессуары



Боковая щетка

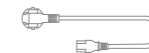

Кабель питания



Руководство пользователя

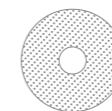

Швабра × 2  
(предустановлена)



Держатель швабры × 2

Робот

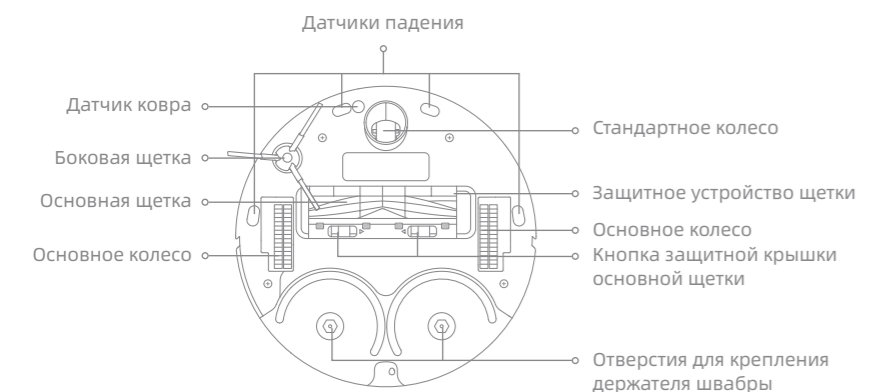
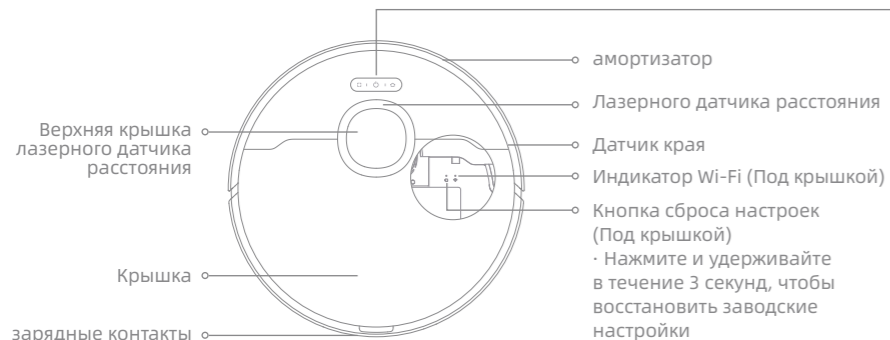

- Кнопка точечной уборки**  
· Нажмите на кнопку, чтобы начать точечную уборку
- Кнопка питания/уборки**  
· Нажмите и удерживайте в течение 3 секунд, чтобы включить или выключить  
· Нажмите, чтобы начать уборку после включения робота
- Кнопка возврата**  
· Нажмите, чтобы вернуть робота на базовую станцию  
· Нажмите и удерживайте в течение 3 секунд, чтобы выключить Детский блок
- Индикатор состояния**  
· Белый сигнал: идет уборка/уборка завершена  
· Мигает оранжевый: ошибка  
· Горит оранжевый: низкий заряд аккумулятора или пауза

**Примечание.** Нажмите на любую кнопку для приостановки, когда робот выполняет уборку или возвращается для подзарядки.

Базовая станция

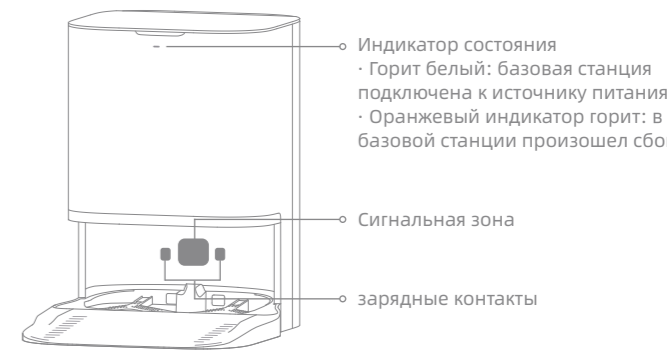
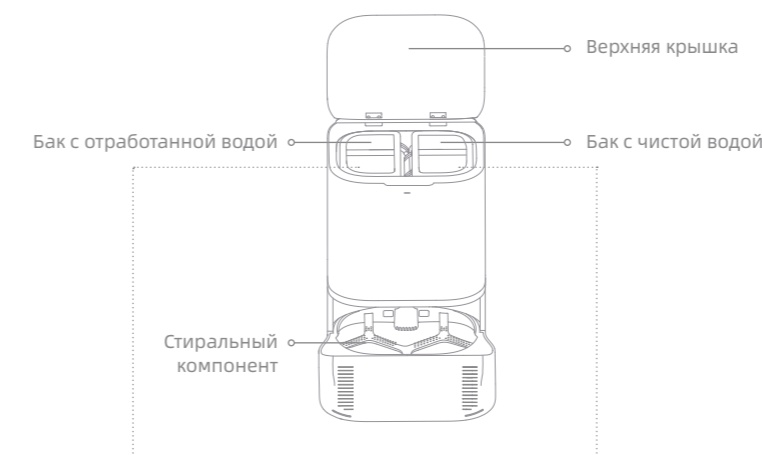

Бак с отработанной водой      Бак с чистой водой

## Перед использованием

### 1. Снимите защитные полосы и установите аксессуары

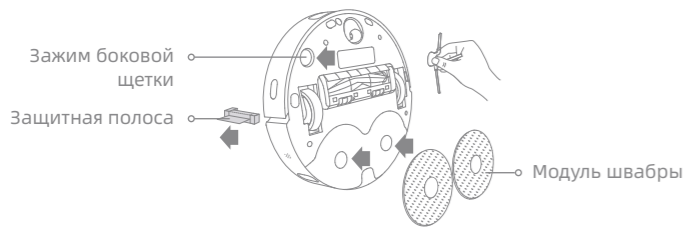

**Примечание.** Установите боковую щетку на место так, чтобы раздался щелчок.

### 2. Настройка базовой станции

Разместите базовую станцию на открытой поверхности в месте со стабильным сигналом Wi-Fi. Вставьте шнур питания в базовую станцию и подключите его к розетке.

Надежно вставьте шнур питания так, чтобы загорелся индикатор.



**Примечание.**

- Убедитесь, что зона подачи сигнала свободна от посторонних предметов.
- Чтобы пятна воды не смачивали деревянные полы или ковры, рекомендуется размещать базовую станцию на плиточных полах или мраморных полах.

### 3. Разместить робот

Нажмите и удерживайте кнопку (⏻) робота в течение 3 секунд, чтобы включить. Разместите робот на базовой станции так, чтобы модуль швабры был повернут в направлении стирального компонента. Когда робот подключится к базовой станции и начнет заряжаться, появится голосовое уведомление.

**Примечание.** Рекомендуется полностью зарядить робот перед первым использованием. Если робот не включается после полной зарядки аккумулятора, вручную подключите робот к станции для зарядки.

### 4. Заполнить бак с чистой водой

Извлеките бак с чистой водой из базовой станции и наполните его водой до максимальной отметки. Затем установите бак обратно на базовую станцию.

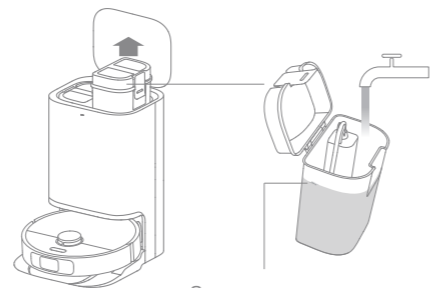

**Примечание.**

- Запрещается наливать горячую воду, в противном случае бак с чистой водой может деформироваться.
- Не добавляйте никакой жидкости, кроме официально одобренного очистителя для неисправности базовой станции.

## Подключение к приложению Dreamehome

Изделие использует приложение Dreamehome для управления устройством.

### 1. Загрузить приложение Dreamehome

Отсканируйте QR-код на роботе или введите в поисковой строке магазина приложений Dreamehome чтобы загрузить и установить приложение согласно требованиям.

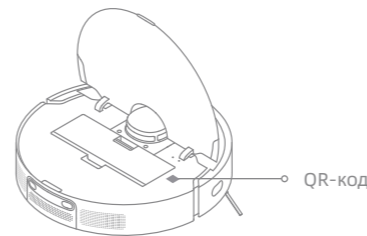

### 2. Добавление устройства

Откройте приложение Dreamehome, нажмите значок (+) в правом верхнем углу и отсканируйте QR-код выше повторно, чтобы добавить устройство DreameBot L10 Prime. Подключитесь к Wi-Fi согласно инструкциям.



**Примечание.**

- Функция беспроводной сети поддерживает только Wi-Fi с частотой 2,4ГГц.
- Приложение регулярно обновляется. Фактические действия могут отличаться от указанных в данной инструкции. Следуйте инструкциям, опираясь на текущую версию приложения.

### 3. Сброс Wi-Fi

Откройте верхнюю крышку, чтобы появился индикатор Wi-Fi. Одновременно с этим нажмите и удерживайте кнопки "⏻" и "⏪", пока не услышите голосовую подсказку "Ожидание настройки сети". Как только индикатор Wi-Fi начнет медленно мигать, робот перейдет в режим подключения к сети.



**Примечание.** Если ваш телефон не может подключиться к роботу, сбросьте настройки Wi-Fi и добавьте устройство повторно.

## Руководство по эксплуатации

### Быстрая влажная уборка

После настройки сети в первый раз создайте быструю карту, следуя инструкциям в приложении, чтобы робот мог начать построение карты, не выполняя уборку. Процесс построения карты будет завершен, когда робот вернется на станцию. Карта будет сохранена автоматически.

### Включение/выключение

Нажмите и удерживайте кнопку  в течение 3 секунд, чтобы робот включился и загорелся индикатор включения. Разместите робот на базе, чтобы он автоматически включился и начал зарядку. Чтобы выключить робот, уберите его с базы, нажмите и удерживайте кнопку  в течение 3 секунд.

### Пауза / сон

Во время работы робота нажмите на любую кнопку, чтобы приостановить его. Через 10 минут после остановки робот автоматически перейдет в спящий режим, индикаторы включения и зарядки потухнут. Чтобы разбудить робота, нажмите на любую кнопку на роботе или базе либо нажмите на приложение.

#### Примечание.

- Если робот не находится на подзарядке, он автоматически выключится через 12 часа в режиме сна.
- После приостановки и возврата робота на базовую станцию текущая задача уборки будет завершена.

### Режим Не беспокоить

В режиме Не беспокоить робот не сможет возобновлять уборку и индикатор питания погаснет. В заводских настройках режим Не беспокоить выключен по умолчанию. Вы можете включить режим Не беспокоить и изменить его длительность в приложении. По умолчанию для режима Не беспокоить настроен период времени с 22:00 до 8:00.



#### Примечание.

- Задачи уборки по расписанию будут своевременно выполняться с включенным режимом Не беспокоить.
- Робот возобновит уборку в месте остановки после окончания периода действия режима Не беспокоить.

### Точечная уборка

Когда робот находится в режиме ожидания, нажмите кнопку , чтобы включить режим точечной уборки. В этом режиме робот выполнит уборку квадратного участка 1,5 × 1,5 метра вокруг себя и затем вернется в место начала.

### Перезагрузка робота

Если робот не реагирует на команды или не выключается, нажмите и удерживайте кнопку  в течение 10 секунд для принудительного выключения робота. Затем нажмите и удерживайте кнопку  в течение 3 секунд, чтобы включить робот.

## Руководство по эксплуатации

### Сухая и влажная уборка

**Примечание.** При первом использовании модуля швабры робот по умолчанию выполнит сухую и влажную уборку.

### 1. Начать сухую и влажную уборку

Нажмите кнопку  на роботе или используйте приложение, чтобы робот стартовал с базовой станции. Затем робот спланирует оптимальный маршрут уборки и выполнит задачу очистки на основе созданной карты.

#### Примечание.

- Швабры будут очищены перед тем, как робот начнет влажную уборку. Подождите.
- Во время работы запрещается перемещать базовую станцию, бак с чистой водой, бак с отработанной водой и стиральный компонент.

### 2. Вернуться для очистки швабр до завершения задачи уборки

Во время уборки робот автоматически вернется на базовую станцию для мытья швабр на основе частоты очистки швабры, указанной в приложении.

### 3.Очистите подушечки швабры

После того, как робот завершит очистки и вернется на базовую станцию для зарядки, базовая станция автоматически очистит прокладки швабры.

### 4. Очистить бак с отработанной водой

После того как робот завершит задачу, очистите бак с отработанной водой во избежание появления неприятного запаха.

### Сухая уборка

Чтобы использовать только функцию подметания, выберите «Подметание» в приложении, и робот автоматически поднимет швабру в сборе перед подметанием. Или вы можете снять швабру в сборе, и тогда робот переключится на подметальную режим.

**Примечание.** Рекомендуется запускать робот с базовой станции и не перемещать базовую станцию во время уборки, чтобы робот мог без труда вернуться на базовую станцию после выполнения рабочей задачи.

## Компоненты

Рекомендуется выполнять регулярное обслуживание робота согласно таблице ниже для гарантии его оптимальной работы.

Компонент	Частота ремонта	Частота замены
Бак с отработанной водой	После каждого использования	/
Контейнер для пыли	Чистите по мере необходимости	
Бак с чистой водой	Каждые 2 недели	Каждые 6-12 месяцев
Основная щетка		
Фильтр контейнера для пыли		Каждые 3-6 месяцев
Боковая щетка		
Швабра	/	Каждые 1-3 месяца

### Примечание.

- Частота замены зависит от способа использования робота. При возникновении особых ошибок необходимо выполнить замену компонентов.
- Для получения дополнительной информации вы можете открыть приложение Dreamehome, нажать «Дополнительные действия» в нижней части страницы устройства, а затем нажать «:» > «Справка», чтобы узнать больше подробностей. (Приложение регулярно обновляется. Фактические действия могут отличаться от указанных в данной инструкции.)

## Бак с отработанной водой

1. Извлеките бак с отработанной водой, откройте его крышку и вылейте содержимое бака.

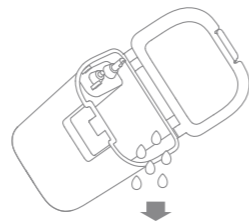

2. Промойте использованный резервуар для воды чистой водой и используйте правильный инструмент для очистки его внутренней стенки.

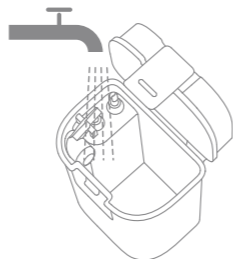

**Примечание.** Поплавок в баке с отработанной водой является подвижной деталью. Очищайте поплавок аккуратно без чрезмерных усилий, чтобы не повредить его.

# Регулярный уход

## Основная кисть, боковая щетка и универсальное колесо

- Нажмите на защитные зажимы щетки внутрь, чтобы извлечь ее защитное устройство и достать щетку из робота.
- Вытащите крышки кистей, как показано на схеме. Используйте правильный инструмент для удаления волос, запутавшиеся в щетке.
- Снимите и очистите боковую щетку.
- Отделите ось и обод стандартного колеса с помощью небольшой отвертки без чрезмерных усилий.
- Промойте стандартное колеса под проточной водой, тщательно просушите и установите на место.

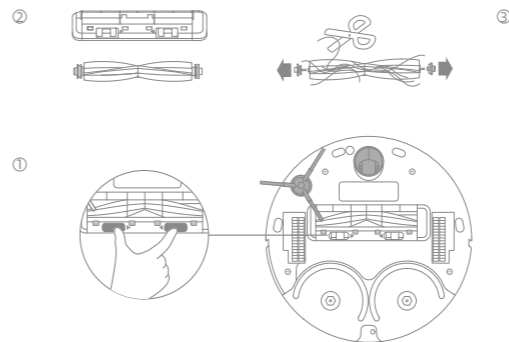

## Фильтр

1. Снимите фильтр и слегка постучите по нему.

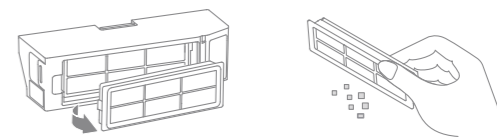

**Примечание.** Не пытайтесь очистить фильтр щеткой, пальцами или острыми предметами, чтобы не повредить его.

2. Промойте контейнер для пыли и фильтр водой, а затем тщательно просушите их перед установкой обратно.

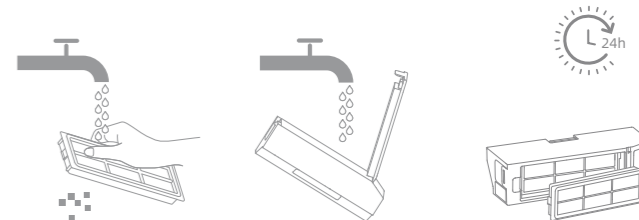

### Примечание.

- Промывайте контейнер для пыли и фильтр только чистой водой. Запрещается использовать чистящее средство.
- Используйте контейнер для пыли и фильтр только после тщательной просушки.

## Регулярный уход

### Датчики и зарядные контакты робота

Протрите следующие датчики и зарядные контакты робота сухим мягким полотенцем:

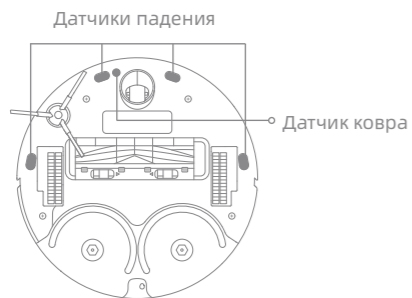

**Примечание.** Влажное полотенце может повредить чувствительные элементы робота и базовой станции. Для очистки используйте только сухое полотенце.

### зарядные контакты

Протрите зарядные контакты и сигнальную зону базовой станции сухим мягким полотенцем.

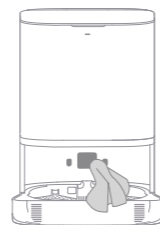

### Швабра

Извлеките швабру из держателя для замены.

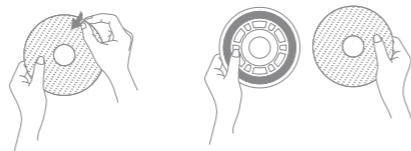

### Аккумулятор

Робот оборудован высокопроизводительным литий-ионным аккумуляторным блоком. Для гарантии оптимальной работы следите, чтобы аккумулятор был заряжен. Если робот не используется продолжительное время, выключите и уберите его. Во избежание повреждений от глубокой разрядки аккумулятора, заряжайте робот минимум раз в три месяца.

## Устранение неполадок

Проблема	Решение
Робот не включается.	<ul style="list-style-type: none"> <li>Низкий заряд аккумулятора. Зарядите робот на базе и повторите попытку.</li> <li>Слишком низкая или слишком высокая температура аккумулятора. Рекомендуемая рабочая температура: 0–40°C.</li> </ul>
Робот не заряжается.	<ul style="list-style-type: none"> <li>Базовая станция не подключена к источнику питания. Проверьте, чтобы оба конца шнура питания были корректно подключены.</li> <li>Зарядные контакты базовой станции и робота слабо реагируют. Очистите зарядные контакты.</li> <li>Проверьте разъем робота на наличие посторонних предметов и удалите их при необходимости.</li> </ul>
Сбой подключения робота к Wi-Fi.	<ul style="list-style-type: none"> <li>Некорректный пароль от сети Wi-Fi. Убедитесь, что пароль для подключения к сети Wi-Fi введен корректно.</li> <li>Робот не поддерживает сеть Wi-Fi 5 ГГц. Убедитесь, что робот подключен к сети Wi-Fi 2,4 ГГц.</li> <li>Слабый сигнал Wi-Fi. Убедитесь, что робот находится в зоне стабильного сигнала Wi-Fi.</li> <li>Робот не готов к настройке. Выйдите из приложения и зайдите повторно, затем повторите попытку согласно инструкциям.</li> </ul>
Робот не может найти базовую станцию и вернуться.	<ul style="list-style-type: none"> <li>Базовая станция отключена от источника питания или перемещена, пока робот не находится на ней.</li> <li>Вокруг базовой станции слишком много препятствий. Поместите базовую станцию на более открытое пространство.</li> <li>Из-за перемещения робот может начать определять свое местоположение повторно. В случае сбоя повторного определения местоположения карта будет создана повторно. Если робот находится слишком далеко от базовой станции, он не сможет автоматически вернуться самостоятельно. В таком случае необходимо вручную вернуть робот на базовую станцию.</li> <li>Протрите сигнальную зону базовой станции, чтобы удалить пыль или грязь.</li> </ul>
Робот не выключается.	<ul style="list-style-type: none"> <li>Робот нельзя выключить, когда он заряжается. Чтобы выключить робот, рекомендуется убрать его с базовой станции, а затем нажать и удерживать кнопку питания в течение 3 секунд.</li> <li>Если робот невозможно выключить согласно инструкциям, описанным в шаге 1, нажмите и удерживайте кнопку (⏻) в течение 10 секунд, чтобы принудительно выключить робот. Если проблема не будет решена, свяжитесь со службой послепродажного обслуживания.</li> </ul>

Проблема	Решение
Робот заряжается медленно.	<ul style="list-style-type: none"> <li>Потребуется около 6 часов, чтобы полностью зарядить робот с разряженным аккумулятором.</li> <li>Если робот используется при температуре, которая не соответствует установленному диапазону, скорость зарядки автоматически снизится, чтобы увеличить время использования аккумулятора.</li> <li>Зарядные контакты робота и базы могли загрязниться. Протрите их сухим полотенцем.</li> </ul>
Робот издает странный шум.	<ul style="list-style-type: none"> <li>Проверьте фильтр контейнера для пыли на наличие засорений. При наличии очистите или замените фильтр.</li> <li>В универсальной резиновой щетке или контейнере для пыли, возможно, застрял твердый предмет. Проверьте и удалите.</li> <li>Основная или боковая кисть могут запутаться. Проверьте и удалите все посторонние предметы.</li> <li>Переключите всасывание на режим Стандарт или Тихое.</li> </ul>
Робот не придерживается установленного маршрута.	<ul style="list-style-type: none"> <li>Необходимо расставить кабели питания, тапки и другие такие предметы по местам перед началом использования робота.</li> <li>Основное колесо скользит на влажной скользкой поверхности. Рекомендуется просушить мокрую зону перед началом использования робота.</li> </ul>
Робот пропускает комнаты во время уборки.	<ul style="list-style-type: none"> <li>Убедитесь, что двери в комнаты, которые необходимо убрать, открыты.</li> <li>Проверьте, если высота дверного порога в комнату выше 2 см. Робот не может переезжать через высокие пороги или ступеньки.</li> <li>Пространство перед комнатой, которую необходимо убрать, влажное и скользкое, поэтому робот скользит и работает некорректно. Рекомендуется просушить пол перед началом использования робота.</li> </ul>
Сбой уровня воды стирального компонента.	<ul style="list-style-type: none"> <li>Проверьте корректность установки уплотнительного кольца. При наличии неисправностей установите его повторно вручную.</li> <li>Аккуратно нажмите на бак с отработанной водой, чтобы проверить качество его установки.</li> <li>Извлеките стиральный компонент и проверьте, заблокирован ли слив. Если заблокирован, прочистите.</li> <li>Проверьте чистящее средство. Запрещается добавлять чистящие средства, не одобренные к применению.</li> <li>Если проблема не будет решена, свяжитесь с командой послепродажного обслуживания.</li> </ul>

Для получения дополнительной информации вы можете открыть приложение DreameHome, нажать «Дополнительные действия» в нижней части страницы устройства, а затем нажать «?» > «Справка», чтобы узнать больше подробностей. (Приложение регулярно обновляется. Фактические действия могут отличаться от указанных в данной инструкции.)

Для получения дополнительных услуг свяжитесь с нами по адресу [aftersales@dreame.tech](mailto:aftersales@dreame.tech)  
 Веб-сайт: <https://global.dreame.tech>

## Основные параметры

### Робот

Модель	RLL11GC
Время зарядки	Около 6 ч
Номинальное напряжение	14.4 V $\overline{=}$
Номинальная мощность	60 W
Рабочая частота	2400-2483,5 MHz
Макс. выходная мощность	<20 dBm

### Базовая станция

Модель	RCWC1
Номинальная входная мощность	100-240 V~ 50-60 Hz
Номинальная выходная мощность	20 V $\overline{=}$ 1 A
Номинальная мощность	30 W

При обычных условиях использования между антенной этого оборудования и телом пользователя должно сохраняться расстояние не менее 20 см.

### Информация об утилизации и переработке отходов электрического и электронного оборудования



Все изделия с символом отдельного сбора отработанного электрического и электронного оборудования (Директива WEEE 2012/19/EU) следует утилизировать отдельно от несортируемых бытовых отходов. С целью охраны здоровья и защиты окружающей среды такое оборудование необходимо сдавать на переработку в специальные пункты приема электрического и электронного оборудования, определенные правительством или местными органами власти. Правильная утилизация и переработка помогут предотвратить возможные негативные последствия для окружающей среды и здоровья человека. Для получения информации о местонахождении и порядке приема устройств в пунктах приема обратитесь в компанию, занимающуюся установкой оборудования, или в местные органы власти.



## Informacje dotyczące bezpieczeństwa

Aby uniknąć porażenia prądem, pożaru lub obrażeń ciała spowodowanych niewłaściwym użytkowaniem urządzenia, należy uważnie przeczytać instrukcję obsługi przed użyciem urządzenia i zachować ją na przyszłość.

### Ograniczenia w użytkowaniu

- Z produktu nie powinny korzystać dzieci poniżej 8 roku życia ani osoby z nie dostatkami fizycznymi, sensorycznymi, intelektualnymi lub ograniczonym doświadczeniem czy niewystarczającą wiedzą bez nadzoru rodzica lub opiekuna, aby zapewnić bezpieczną obsługę i uniknąć wszelkich zagrożeń. Dzieci nie powinny przeprowadzać czyszczenia i konserwacji bez nadzoru.
- Urządzenie może być używane tylko z zasilaczem dostarczonym wraz z zestawem sprzedażowym.
- Urządzenie posiada baterie, które mogą być wymieniane tylko przez wykwalifikowane osoby.
- Uporządkuj obszar, który ma być czyszczony. Dzieci nie mogą bawić się tym produktem. Należy upewnić się, że dzieci i zwierzęta domowe przebywają w bezpiecznej odległości od odkurzacza z mopem podczas jego pracy.
- Nie należy montować, ładować ani używać urządzenia w łazienkach ani wokół basenów.
- Ten produkt jest przeznaczony wyłącznie do czyszczenia podłóg w środowisku domowym. Nie należy używać go na zewnątrz, na powierzchniach innych niż podłogi oraz w pomieszczeniach komercyjnych lub przemysłowych.
- Upewnij się, że urządzenie działa prawidłowo w odpowiednim środowisku.

## Informacje dotyczące bezpieczeństwa

### Ograniczenia w użytkowaniu

- W przeciwnym razie nie używaj urządzenia.
- W razie uszkodzenia kabla należy go wymienić na oryginalny lub na cały zestaw dostępny u producenta lub w punkcie serwisowym.
- Robot nie należy używać na obszarze zawieszonym nad ziemią bez uprzedniego zastosowania bariery ochronnej.
- Nie należy umieszczać robota do góry nogami. Nie należy używać pokrywy czunika laserowego LDS, pokrywy robota ani zderzaka, jako uchwytu.
- Nie należy używać robota w temperaturze powyżej 40°C lub poniżej 0°C, a także na podłogach z płynami lub lepкими substancjami.
- Aby uniknąć uszkodzeń lub szkód spowodowanych ciągnięciem, przed rozpoczęciem pracy urządzenia należy usunąć z podłogi wszelkie luźne przedmioty oraz usunąć kable lub przewody zasilające znajdujące się na ścieżce czyszczenia.
- Należy usunąć z podłogi wszelkie delikatne lub małe przedmioty, aby zapobiec ich uszkodzeniu w przypadku zderzenia.
- Należy trzymać włosy, palce i inne części ciała z dala od otworu ssącego robotów.
- Przyrząd do czyszczenia należy trzymać z dala od zasięgu dzieci.
- Nie należy używać urządzenia w pomieszczeniu, w którym śpi niemowlę lub dziecko.

## Informacje dotyczące bezpieczeństwa

### Ograniczenia w użytkowaniu

- Nie wolno umieszczać dzieci, zwierząt domowych ani żadnych przedmiotów na robocie, niezależnie od tego, czy jest on nieruchomy, czy się porusza.
- Urządzenie należy przechowywać w miejscu niedostępnym dla dzieci.
- Używaj tylko oficjalnie zatwierdzonego detergentu. Nie należy dodawać żadnych płynów, takich jak alkohol lub środek dezynfekujący.
- Nie używać robota do czyszczenia jakichkolwiek palnych substancji. Nie należy używać robota do czyszczenia łatwopalnych lub wybuchowych cieczy, gazów korozyjnych, nierozcieńczonych kwasów lub rozpuszczalników.
- Nie odkurzaj twardych ani ostrych przedmiotów. Nie należy używać urządzenia do czyszczenia przedmiotów takich jak kamienie, duże kawałki papieru lub innych przedmiotów, które mogą zatkać urządzenie.
- Przed czyszczeniem i konserwacją należy wyłączyć urządzenie i odłączyć je od zasilania.
- Nie należy wycierać robota ani stacji bazowej moką szmatką ani nie służyć im żadną cieczą. Po wyczyszczeniu części możliwych do mycia, przed ich ponownym zamontowaniem i użyciem, należy je całkowicie wysuszyć.
- Produktu należy używać zgodnie z instrukcjami zawartymi w instrukcji obsługi. Użytkownicy ponoszą odpowiedzialność za wszelkie straty lub szkody wynikające z niewłaściwego użytkowania tego produktu.

## Informacje dotyczące bezpieczeństwa

### Akumulator i ładowanie

- Nie należy używać akumulatora ani podstawy samooczyszczającej innych firm. Należy używać wyłącznie z jednostką zasilającą RCWC1.
- Nie należy podejmować prób samodzielnego demontażu, naprawy lub modyfikacji baterii lub stacji bazowej.
- Nie należy umieszczać stacji bazowej w pobliżu źródeł ciepła.
- Do wycierania lub czyszczenia styków ładowania stacji bazowej nie należy używać mokrej szmatki ani mokrych rąk.
- Utylizować stare akumulatory we właściwy sposób. Zbędne akumulatory należy przykazywać do odpowiednich zakładów zajmujących się recyklingiem.
- Jeśli przewód zasilający zostanie uszkodzony lub zepsuty, należy natychmiast zaprzestać jego używania i skontaktować się z działem obsługi posprzedażnej.
- Na czas transportu należy upewnić się, że robot jest wyłączony oraz, w miarę możliwości, znajduje się w oryginalnym opakowaniu.
- Jeżeli robot nie będzie używany przez dłuższy czas, należy naładować go do pełna, a następnie wyłączyć i przechowywać w chłodnym i suchym miejscu. Ładować robota co najmniej raz na 3 miesiące, aby uniknąć nadmiernego rozładowania akumulatora.
- Akumulator litowo-jonowy zawiera substancje niebezpieczne dla środowiska. Przed pozbyciem się robota odkurzającego należy najpierw wyjąć akumulator, a następnie wyrzucić go lub poddać recyklingowi zgodnie z lokalnymi przepisami i regulacjami prawnymi obowiązującymi w kraju lub regionie, w którym jest używany.

## Informacje dotyczące bezpieczeństwa

### Akumulator i ładowanie

- Wyjmując baterie z produktu, lepiej jeśli są zużyte oraz należy upewnić się, że produkt jest odłączony od zasilania.
  - 1) Odkręć śrubę na spodzie urządzenia, a następnie zdejmij pokrywę.
  - 2) Odłącz złącze baterii, a następnie wyjmij baterie. Nie należy uszkadzać obudowy baterii, aby uniknąć ryzyka obrażeń.
  - 3) Oddaj baterie do profesjonalnej firmy zajmującej się recyklingiem.

### Ważne informacje dotyczące bezpieczeństwa

- Czujnik laserowy tego produktu spełnia wymagania normy IEC 60825-1:2014 dotyczącą bezpieczeństwa produktów laserowych klasy 1. Unikaj bezpośredniego kontaktu wzrokowego z czujnikiem laserowym podczas działania.

Niniejszym firma Dreame Trading (Tianjin) Co., Ltd. oświadczając, że urządzenie radiowe typu RLL11GC jest zgodne z dyrektywą 2014/53/UE. Pełny tekst deklaracji zgodnie z UE jest dostępny na następującej stronie internetowej: <https://global.dreame.tech.com>  
Szczegółową elektroniczną instrukcję obsługi można znaleźć na stronie <https://global.dreame.tech.com/pages/user-manuals-and-faqs>

## Przeгляд produktu

### Zawartość opakowania

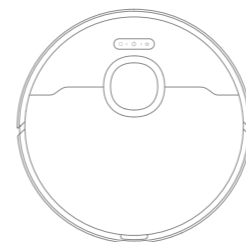

Robot

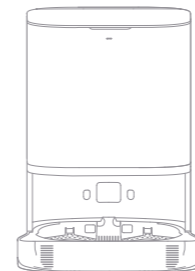

Stacja bazowa

### Pozostałe akcesoria



Szczotka boczna

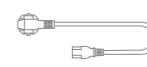

Kabel zasilający

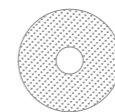

Instrukcja obsługi

Podkładka mopa × 2  
(zamontowana fabrycznie)

Uchwyt podkładki mopa × 2

Robot

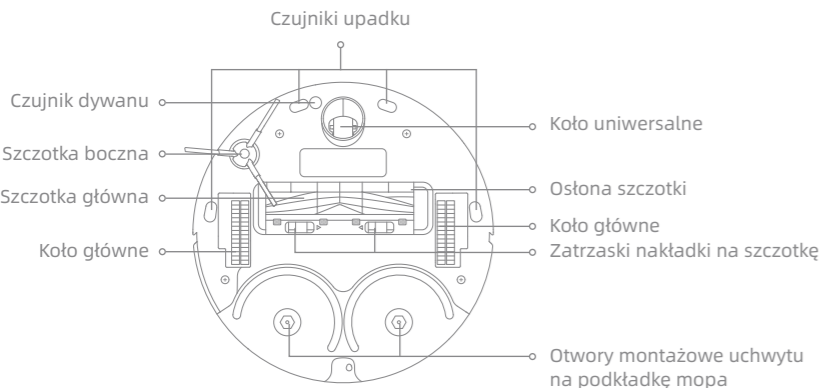
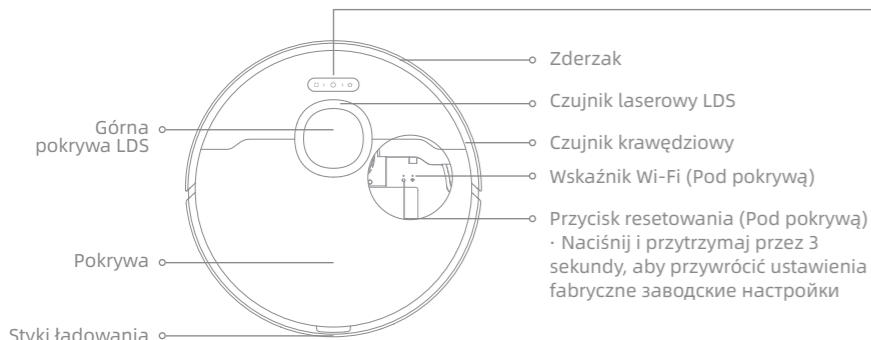

- Przycisk czyszczenia punktowego**
  - Naciśnij krótko, aby rozpocząć czyszczenie punktowe
- Przycisk zasilania/czyszczenia**
  - Naciśnij i przytrzymaj przez 3 sekundy, aby włączyć i wyłączyć
  - Naciśnij krótko, aby włączyć czyszczenie po uruchomieniu robota
- Przycisk stacji dokującej**
  - Naciśnij krótko, aby wysłać robota z powrotem do stacji bazowej
  - Naciśnij i przytrzymaj przez 3 sekundy, aby wyłączyć Blokadę Rodzicielską.

- Wskaźnik stanu**
- Światło białe: w trakcie czyszczenia lub czyszczenie zakończone
  - Światło szybko migające na pomarańczowo: Błąd
  - Światło stałe pomarańczowe: Niski poziom baterii lub wstrzymanie

**Uwaga:** Naciśnij dowolny przycisk, aby wstrzymać pracę robota podczas czyszczenia lub powrotu do ładowania.

Stacja bazowa

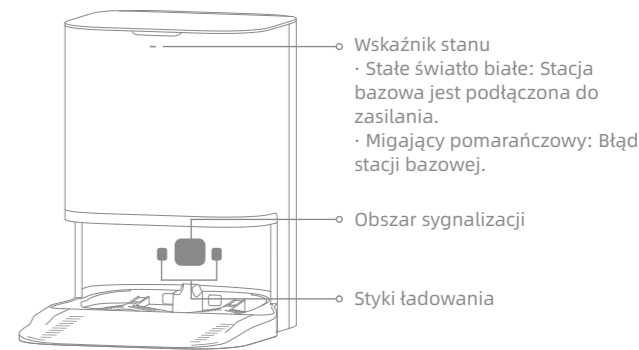
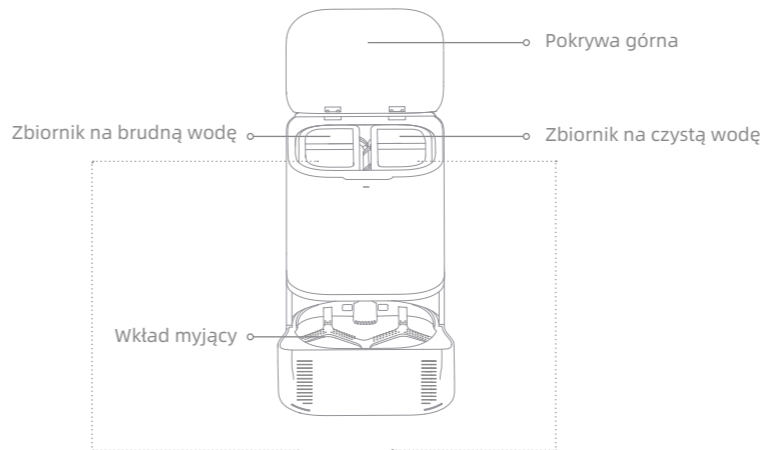

Zbiornik na brudną wodę

Zbiornik na czystą wodę

### 1. Usuń naklejki ochronne i zamontuj akcesoria

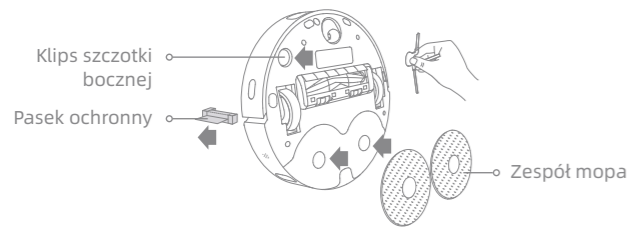

**Uwaga:** Zamontuj szczotkę boczną, aż zatrzaśnie się na swoim miejscu.

### 2. Ustaw stację bazową

Umieść stację bazową w możliwie najbardziej otwartym miejscu z dobrym sygnałem Wi-Fi. Włóż przewód zasilający do stacji bazowej i podłącz go do gniazdka.

Mocno wsuń przewód zasilający do góry, aż włączy się wskaźnik.

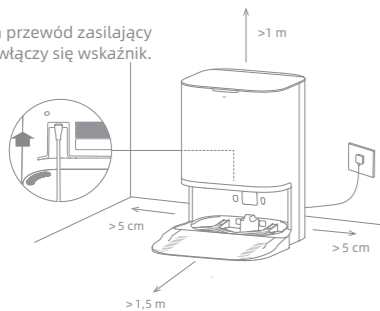

**Uwaga:**

- Upewnij się, że żadne przedmioty nie blokują strefy sygnałowej.
- W celu zapobiegania powstawaniu plam z wody na drewnianych podłogach lub dywanach, zaleca się umieszczenie stacji bazowej na płytkach lub podłodze marmurowej.

### 3. Umieść robota

Naciśnij i przytrzymaj przycisk na robocie przez 3 sekundy, aby go włączyć. Umieść robota na stacji bazowej tak, aby zespół mopa był skierowany w stronę wkładu myjącego. Następnie usłyszysz powiadomienie głosowe, gdy robot pomyślnie połączy się ze stacją bazową i rozpocznie ładowanie.

**Uwaga:** Zaleca się pełne naładowanie robota przed jego pierwszym użyciem. Jeśli po wyczerpaniu baterii nie można włączyć robota, należy ręcznie połączyć robota ze stacją, aby go naładować.

### 4. Dodaj wodę do zbiornika na czystą wodę

Wymij zbiornik na czystą wodę z podstawy i napełnij go czystą wodą aż do linii wskazującej maksymalną ilość wody. Następnie zamontuj zbiornik z powrotem w podstawie.

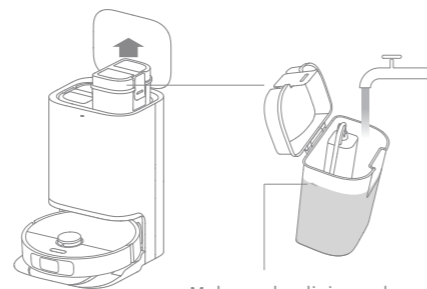

**Uwaga:**

- Nie należy napełniać zbiornika gorącą wodą, w przeciwnym razie zbiornik na czystą wodę może zostać zdeformowany.
- Nie należy dodawać żadnych płynów innych niż oficjalnie zatwierdzony środek czyszczący, w celu zapobiegania usterek stacji bazowej.

## Połącz z aplikacją Dreamehome

Ten produkt współpracuje z aplikacją Dreamehome, która może być używana do sterowania urządzeniem.

### 1. Pobierz aplikację Dreamehome

Zeskanuj kod QR znajdujący się na robocie lub wyszukaj "Dreamehome" w sklepie z aplikacjami, aby pobrać i zainstalować aplikację w zależności od potrzeb.

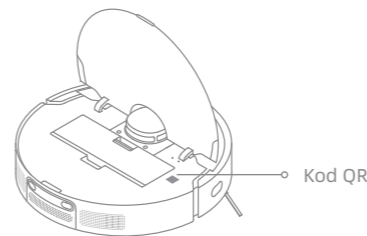

### 2. Dodaj urządzenie

Otwórz Dreamehome, kliknij "+" w prawym górnym rogu i zeskanuj ponownie powyższy kod QR, aby dodać "DreameBot L10 Prime". Postępuj zgodnie z instrukcjami, aby zakończyć nawiązywanie połączenia Wi-Fi.

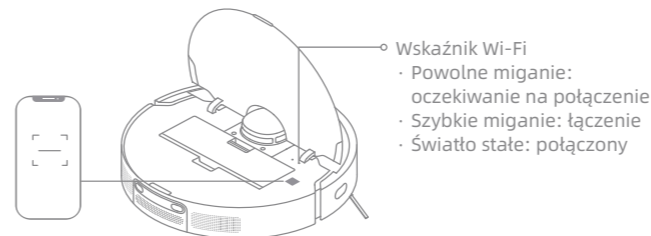

**Uwaga:**

- Obsługiwane jest tylko Wi-Fi 2,4 GHz.
- Aktualizacja oprogramowania aplikacji w toku. Rzeczywiste działania mogą się różnić od tych zawartych w niniejszej instrukcji. Należy postępować zgodnie z instrukcjami opartymi na najnowszej wersji aplikacji.

### 3. Resetowanie połączenia Wi-Fi



Otwórz górną pokrywę odkurzacza, aby zobaczyć wskaźnik Wi-Fi. Następnie naciśnij jednocześnie przyciski i przytrzymaj je do momentu usłyszenia komunikatu głosowego o oczekiwaniu na konfigurację sieci. Gdy wskaźnik Wi-Fi zacznie powoli migać, będzie to oznaczało, że połączenie zostało pomyślnie zresetowane.

**Uwaga:** Gdy telefon nie zdoła się połączyć z odkurzaczem, zresetuj sieć Wi-Fi i dodaj urządzenie ponownie.

## Szybkie mapowanie

Po skonfigurowaniu sieci po raz pierwszy, postępuj zgodnie z instrukcjami w aplikacji, aby szybko utworzyć mapę, a robot rozpocznie mapowanie bez czyszczenia. Proces mapowania zostanie zakończony, gdy robot powróci do stacji, a mapa zostanie zapisana automatycznie.

## Włączanie/wyłączanie

Naciśnij i przytrzymaj przycisk  przez 3 sekundy, aby włączyć robota, wskaźnik zasilania będzie świecił się światłem stałym. Umieść robota na podstawie, a robot włączy się automatycznie i rozpocznie ładowanie. Aby wyłączyć robota, odsuń go od podstawy, a następnie naciśnij i przytrzymaj przycisk  przez 3 sekundy.

## Wstrzymaj / Uśpij

Gdy robot pracuje, naciśnij dowolny przycisk, aby go wstrzymać. Jeśli robot został wstrzymany na dłużej niż 10 minut, wejdzie on automatycznie w tryb uśpienia, a wskaźniki zasilania i ładowania przestaną migać. Należy nacisnąć którykolwiek przycisk na robocie lub podstawie lub kliknąć w aplikacji, aby obudzić robota.

### Uwaga:

- Odkurzacz wyłączy się automatycznie po 12 godzinach w trybie czuwania.
- Jeśli robot zostanie wstrzymany i umieszczony na stacji bazowej, bieżący proces czyszczenia zostanie zakończony.

## Tryb Nie przeszkadzać

Gdy jest ustawiony tryb Nie przeszkadzać, robot nie będzie mógł wznowić czyszczenia, a wskaźnik zasilania zgaśnie. Tryb Nie przeszkadzać jest domyślnie wyłączony. Można użyć aplikacji, aby włączyć tryb Nie przeszkadzać lub zmienić okres jego trwania. Domyślnie okres trybu Nie przeszkadzać to 22:00-8:00.



### Uwaga:

- W okresie trybu Nie przeszkadzać zaplanowane zadania czyszczenia będą nadal wykonywane.
- Robot wznowi czyszczenie w miejscu, w którym je przerwał, po upływie okresu Nie przeszkadzać.

## Czyszczenie Punktowe

Gdy robot jest w stanie gotowości, naciśnij krótko przycisk , aby włączyć tryb Czyszczenia punktowego. W tym trybie robot wyczyści kwadratowy obszar o wymiarach 1,5 x 1,5 metra wokół siebie i powróci do punktu wyjścia po zakończeniu Czyszczenia punktowego.

## Ponowne uruchamianie robota

Jeśli robot przestanie reagować lub nie można go wyłączyć, naciśnij i przytrzymaj przycisk  przez 10 sekund, aby wyłączyć go ręcznie. Następnie należy nacisnąć i przytrzymać przycisk  przez 3 sekundy, aby włączyć robota.

## Zamiatanie i mopowanie

**Uwaga:** Przy pierwszym użyciu zespołu mopa robot domyślnie wykonuje zadanie zamiatania i mopowania.

### 1. Rozpocznij zamiatanie i mopowanie

Naciśnij przycisk  na robocie lub użyj aplikacji, aby robot rozpoczął pracę. Robot zaplanuje optymalną trasę czyszczenia i wykona zadanie w oparciu o stworzoną mapę.

### Uwaga:

- Podkładki mopa zostaną wyczyszczone przed rozpoczęciem mopowania przez robota, proszę czekać.
- Podczas pracy robota nie należy przesuwać stacji bazowej, zbiornika na czystą wodę, zbiornika na brudną wodę ani wkładu myjącego.

### 2. Powracanie w celu umycia podkładek mopa w połowie zadania czyszczenia.

Podczas mopowania robot automatycznie powróci do stacji bazowej, aby wyczyścić podkładki mopa tak często, jak określono w aplikacji.

### 3. Czyszczenie podkładek mopa

Po tym, jak robot zakończy zadanie czyszczenia i powróci do stacji bazowej, w celu naładowania, stacja bazowa automatycznie wyczyści podkładki mopa.

## 4. Czyszczenie zbiornika na brudną wodę

Po wykonaniu zadania przez robota należy wyczyścić zbiornik na brudną wodę, aby uniknąć nieprzyjemnego zapachu.

## Zamiatanie

Aby korzystać tylko z funkcji zamiatania, należy wybierać "Zamiatanie" w aplikacji. Robot automatycznie podniesie zespół mopa do góry przed zamiataniem. Możliwy jest również demontaż zespołu mopa, a wtedy robot przełączy się na tryb zamiatania.

**Uwaga:** Aby zapewnić łatwy powrót robota do stacji bazowej po zakończeniu czyszczenia, zaleca się, aby robot rozpoczynał pracę ze stacji bazowej i unikania przemieszczania stacji bazowej podczas wykonywania przez robota zadania czyszczenia.

**Części**

Aby utrzymać robota w dobrym stanie, zalecane jest zapoznanie się z poniższą tabelą dotyczącą rutynowych czynności konserwacyjnych.

Część	Częstotliwość konserwacji	Częstotliwość wymiany
Zbiornik na brudną wodę	Po każdym użyciu	/
Pojemnik na kurz	Wyczyścić w razie potrzeby	
Zbiornik na czystą wodę	Co 2 tygodnie	Co 6 do 12 miesięcy
Szczotka główna		
Filtr pojemnika na kurz		Co 3 do 6 miesięcy
Szczotka boczna		
Podkładka mopa	/	Co 1 do 3 miesięcy

**Uwaga:**

- Częstotliwość wymiany będzie zależała od sposobu użytkowania robota. W przypadku szczególnych okoliczności, części powinny zostać wymienione.
- Aby uzyskać więcej informacji, możesz otworzyć aplikację Dreamehome, dotknąć „Więcej działań” na dole strony urządzenia, a następnie dotknąć „ ” > „Pomoc” , aby poznać więcej szczegółów.(Aktualizacja oprogramowania aplikacji w toku. Rzeczywiste działania mogą się różnić od tych zawartych w niniejszej instrukcji.)

**Zbiornik na brudną wodę**

1. Wyjmij zbiornik na brudną wodę, otwórz jego pokrywę i wylej brudną wodę.

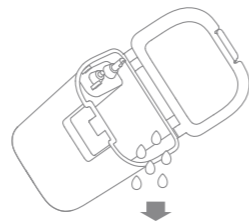

2. Przepłucz użyty zbiornik na wodę czystą wodą i użyj odpowiedniego narzędzia do wyczyszczenia jego wewnętrznej ścianki.

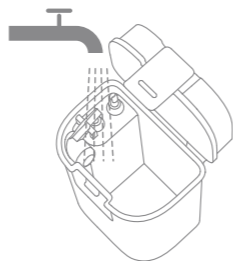

**Uwaga:** Kula pływakowa w zbiorniku na brudną wodę jest częścią ruchomą. Podczas czyszczenia nie należy stosować zbyt dużej siły, aby jej nie uszkodzić.

**Dzienna konserwacja**

**Szczotka główna, szczotka boczna i koło uniwersalne**

1. Naciśnij zatrzaski ostony szczotki do wewnątrz, aby zdjąć ostonę szczotki i wyjmij szczotkę z robota.
2. Wyciągnij ostony szczotek tak jak pokazano na rysunku. Użyj odpowiedniego przyrządu, aby usunąć włosy zaplątane w szczotce.
3. Wyjmij i wyczyść szczotkę boczną.
4. Należy użyć narzędzi takich, jak mały śrubokręt, aby oddzielić oś od opony koła uniwersalnego. Nie należy używać nadmiernej siły.
5. Oplucz koło uniwersalne pod bieżącą wodą i zamontuj z powrotem po całkowitym osuszeniu.

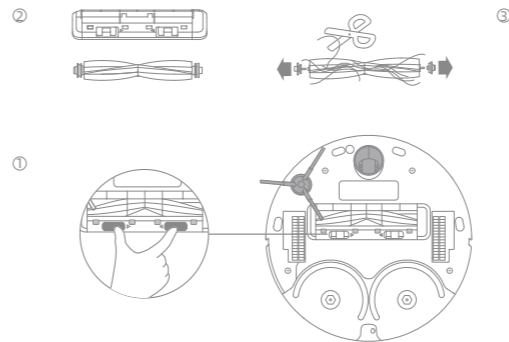

**Filtr**

1. Zdemontuj filtr i postukaj w niego lekko.

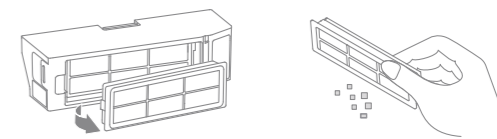

**Uwaga:** Nie należy próbować czyścić filtra szczotką, palcem ani ostrymi przedmiotami, aby zapobiec jego uszkodzeniu.

2. Oplucz pojemnik na kurz i filtr wodą i wysusz je całkowicie przed ponownym zamontowaniem.

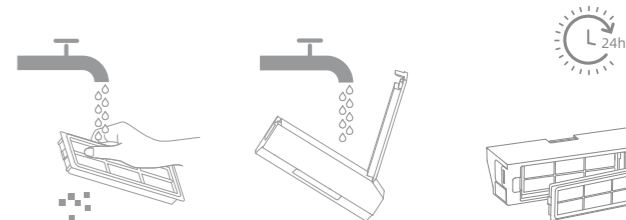

**Uwaga:**

- Pojemnik na kurz i filtr należy płukać wyłącznie przy użyciu bieżącej wody. Nie należy używać żadnych detergentów.
- Wyłącznie po całkowitym wyschnięciu należy ponownie używać pojemnika na kurz i filtra.

### Czujniki robota i styki ładowania

Przetrzyj czujniki i styki ładowania robota za pomocą miękkiej, suchej szmatki:

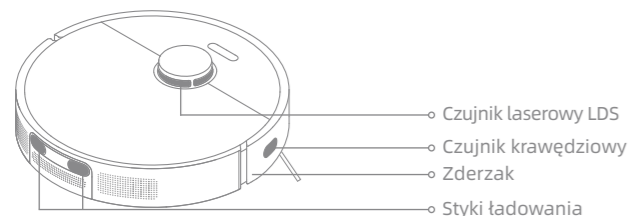

### Styki ładowania

Styki ładowania i obszar sygnalizacji stacji bazowej należy czyścić miękką, suchą ściereczką.



### Podkładka mopa

Wyjmij podkładkę mopa z uchwytu podkładki mopa, aby ją wymienić.

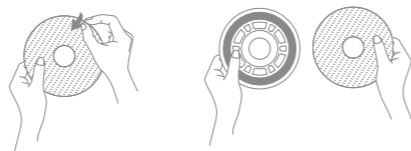

### Akumulator

Robot zawiera wysokowydajny akumulator litowo-jonowy. Upewnij się, że bateria pozostaje dobrze naładowana do codziennego użytku, aby utrzymać optymalną wydajność baterii. Jeśli robot nie jest używany przez dłuższy czas, należy wyłączyć go i odłożyć. Aby zapobiec nadmiernemu rozładowaniu, należy ładować robota co najmniej raz na trzy miesiące.

**Uwaga:** Mokra ściereczka może uszkodzić wrażliwe elementy w robocie i stacji bazowej. Do czyszczenia należy używać suchej szmatki.

Problem	Rozwiązanie
Robot nie włącza się.	<ul style="list-style-type: none"> <li>· Poziom baterii jest niski. Należy naładować robota na podstawie i spróbować ponownie.</li> <li>· Temperatura baterii jest zbyt niska lub zbyt wysoka. Zaleca się używanie urządzenia w temperaturze pomiędzy 32 °F (0°C) a 104 °F (40°C).</li> </ul>
Robot nie ładuje się.	<ul style="list-style-type: none"> <li>· Stacja bazowa nie jest podłączona do zasilania. Upewnij się, że oba końce przewodu zasilającego są prawidłowo podłączone.</li> <li>· Styki pomiędzy stykami ładowania na stacji bazowej i robocie jest słaby. Należy wyczyścić styki ładowania.</li> <li>· Sprawdź, czy na złączu robota nie ma ciała obcego. Jeśli jest, należy je usunąć.</li> </ul>
Robot nie łączy się z Wi-Fi.	<ul style="list-style-type: none"> <li>· Hasło sieci Wi-Fi jest nieprawidłowe. Upewnij się, że hasło używane do łączenia się z siecią Wi-Fi jest prawidłowe.</li> <li>· Robot nie obsługuje połączenia Wi-Fi 5 GHz. Upewnij się, że robot jest podłączony do połączenia Wi-Fi 2,4 GHz.</li> <li>· Sygnał Wi-Fi jest słaby. Upewnij się, że robot znajduje się w obszarze o dobrym zasięgu sieci Wi-Fi.</li> <li>· Robot może nie być gotowy do skonfigurowania. Należy wyłączyć i ponownie włączyć aplikację, a następnie spróbować ponownie zgodnie z instrukcjami.</li> </ul>
Robot nie może odnaleźć i powrócić do stacji bazowej.	<ul style="list-style-type: none"> <li>· Stacja bazowa jest odłączona od zasilania lub została przeniesiona, gdy robot nie znajdował się na niej.</li> <li>· Wokół stacji bazowej znajduje się zbyt wiele przeszkód. Umieść stację bazową w bardziej przestronnym miejscu.</li> <li>· Przeniesienie robota może spowodować przepozycjonowanie, a w przypadku niepowodzenia przepozycjonowania robot ponownie utworzy mapę. Jeśli robot znajduje się zbyt daleko od stacji bazowej, może nie być w stanie automatycznie do niej powrócić. W takim przypadku konieczne będzie ręczne umieszczenie robota na stacji bazowej.</li> <li>· Wytrzyj obszar sygnalizacji na stacji bazowej, aby usunąć kurz lub zanieczyszczenia.</li> </ul>
Robot nie wyłącza się.	<ul style="list-style-type: none"> <li>· Nie można wyłączyć robota podczas ładowania. Zalecane jest przeniesienie robota ze stacji bazowej, a następnie naciśnięcie i przytrzymanie przycisku zasilania przez trzy sekundy, aby go wyłączyć.</li> <li>· Jeśli robota nie można wyłączyć wykonując krok 1, należy nacisnąć i przytrzymać przycisk (⏻) przez 10 sekund, aby siłą wyłączyć robota. Jeśli problem nadal występuje, należy skontaktować się z serwisem posprzedażnym.</li> </ul>



Problem	Rozwiązanie
Robot wolno się ładuje.	<ul style="list-style-type: none"> <li>Pełne naładowanie robota zajmuje około 6 godzin, gdy jego bateria jest słaba.</li> <li>Jeśli robot pracuje w temperaturach spoza podanego zakresu, prędkość ładowania zostanie automatycznie spowolniona, aby wydłużyć żywotność baterii.</li> <li>Styki ładowania na robocie oraz na podstawie mogą być zabrudzone. Należy przetrzeć je suchą szmatką.</li> </ul>
Robot wydaje dziwne dźwięki.	<ul style="list-style-type: none"> <li>Sprawdź, czy filtr pojemnika na kurz nie jest zatkany. Jeśli tak, należy go wyczyścić lub wymienić.</li> <li>W gumowej szczotce wielopowierzchniowej lub w pojemniku na kurz może znajdować się twardy przedmiot. Sprawdź i usuń go.</li> <li>Ciało obce zaplątało się wokół szczotki głównej lub szczotki bocznej. Sprawdź i usuń wszelkie obce objekty.</li> <li>Przełącz tryb ssania na Standardowy lub Cichy.</li> </ul>
Robot nie porusza się po wyznaczonej trasie.	<ul style="list-style-type: none"> <li>Przedmioty takie jak przewody zasilające i kapcie powinny być uporządkowane przed użyciem robota.</li> <li>Praca na mokrych powierzchniach powoduje ślizganie się koła głównego. Zaleca się wysuszenie mokrych miejsc przed użyciem robota.</li> </ul>
Robot omija pomieszczenia, które mają zostać wyczyszczone.	<ul style="list-style-type: none"> <li>Należy upewnić się, że drzwi do pomieszczeń, które mają być wyczyszczone, są otwarte.</li> <li>Należy sprawdzić, czy przy drzwiach pomieszczenia znajduje się próg wyższy niż 2 cm. Robot nie może pokonywać wysokich progów lub stopni.</li> <li>Miejsce przed czyszczonym pomieszczeniem jest mokre i śliskie, co powoduje ślizganie się robota i nieprawidłową pracę. Zaleca się wysuszenie podłogi przed użyciem robota.</li> </ul>
Poziom wody w podstawie myjącej jest nieprawidłowy.	<ul style="list-style-type: none"> <li>Sprawdź, czy uszczelka zbiornika na brudną wodę nie jest poluzowana lub nieprawidłowo zamontowana. Jeśli tak, zresetuj ją ręcznie.</li> <li>Delikatnie naciśnij zbiornik na brudną wodę, aby upewnić się, że jest on prawidłowo zamontowany.</li> <li>Należy wyjąć podstawę myjącą i sprawdzić, czy odpływ brudnej wody jest zatkany i w razie konieczności oczyścić go.</li> <li>Sprawdź środek czyszczący. Nie należy dodawać żadnych płynów innych niż oficjalnie zatwierdzone środki czyszczące.</li> <li>Jeśli problem będzie się powtarzał, skontaktuj się z działem obsługi posprzedażowej.</li> </ul>

Aby uzyskać więcej informacji, możesz otworzyć aplikację Dreamehome, dotknąć „Więcej działań” na dole strony urządzenia, a następnie dotknąć „:” > „Pomoc”, aby poznać więcej szczegółów. (Aktualizacja oprogramowania aplikacji w toku. Rzeczywiste działania mogą się różnić od tych zawartych w niniejszej instrukcji.)

W celu uzyskania dodatkowej obsługi prosimy o kontakt poprzez e-mail: [aftersales@dreame.tech](mailto:aftersales@dreame.tech)  
 Strona internetowa: <https://global.dreame.tech>

## Dane techniczne

### Robot

Model	RLL11GC
Czas ładowania	Ok. 6 godzin
Napięcie znamionowe	14.4 V ---
Moc znamionowa	60 W
Częstotliwość operacji	2400-2483,5 MHz
Maksymalna moc wyjściowa	<20 dBm

### Stacja bazowa

Model	RCWC1
Wejście	100-240 V~ 50-60 Hz
Wyjście	20 V --- 1 A
Moc znamionowa	30 W

W normalnych warunkach użytkowania to urządzenie powinno znajdować się w odległości 20 cm od anteny i ciała użytkownika.

### Informacje dot. utylizacji w UE (WEEE)



Wszystkie produkty opatrzone tym symbolem są zużytym sprzętem elektrycznym i elektronicznym (WEEE, jak w dyrektywie 2012/19/UE), które go nie należy mieszać z niesortowanymi odpadami domowymi. Należy chronić zdrowie ludzkie i środowisko poprzez przekazanie sprzętu specjalnemu punktowi zbiórki odpadów do recyklingu zużytego sprzętu elektrycznego i elektronicznego, wyznaczonego przez władze rządowe lub lokalne. Prawidłowa utylizacja i recykling pomogą zapobiec potencjalnym negatywnym skutkom dla środowiska i zdrowia ludzkiego. Aby uzyskać więcej informacji na temat lokalizacji oraz warunków takich punktów zbiórki, należy skontaktować się z instalatorem lub władzami lokalnymi.

## הגבלות שימוש

הסירו פריטים שבירים או קטנים מהרצפה וזאת על מנת למנוע היתקלות של רובוט בהם וגרירתם. הרחיקו שערות, אצבעות וחלקי גוף אחרים מפתח היניקה של רובוט.

הרחיקו את כלי הנקיון מהשיג ידיהם של ילדים.

אין להפעיל את המכשיר בחדר שבו יש תינוק או ילד ישן.

אין להניח ילדים, בעלי חיים או כל פריט אחר מעל רובוט בין אם הוא בתנועה או עומד.

יש להרחיק את המנקה מהישג ידם של ילדים.

השתמש רק בחומר הניקוי שאושר רשמית. אין להוסיף נוזלים כגון אלכוהול או חומר חטוי.

אין לעשות שימוש ברובוט לניקוי חומרים בוערים. אין להשתמש ברובוט להרמת נוזלים דליקים או ניצ"תים, גזים מאכלים, או חומצות לא מדוללות או ממיסים.

אין לשאוב חפצים קשים או חדים. אין להשתמש במכשיר להרים עצמים כגון אבנים, חתיכות גדולות של נייר או כל חפץ שעלול לתקוע את המכשיר.

אנא כבו ונתקו מהמחשמל את המכשיר לפני נקיון ואחזקה שלו.

אין לנגב את הרובוט או את תחנת הבסיס במטלית רטובה או לשטוף אותם בנוזל כלשהו. לאחר ני"קו חלקים הניתנים לכביסה, יש לייבש את החלקים באופן מלא לפני ההתקנה מחדש ושימוש בהם.

יש להשתמש במוצר זה בהתאם להנחיות המצוינות במדריך זה למשתמש. המשתמשים אחראים על אובדן או נזק הנובע כתוצאה משימוש לא נכון במוצר זה.

אין להשתמש באף סוללה או בסיס נקיון עצמי צד-שלישי. יש להשתמש רק עם יחידת האספ"ק RCWC1.

אל תנסה לפרק, לתקן או לשנות את הסוללה או את תחנת הבסיס בעצמך.

אין למקם את תחנת הבסיס ליד מקור חום.

על מנת להמנע מהתחשמלות, שריפה או פציעה בנגרם עקב שימוש לא נכון במכשיר, אנא קראו את המדריך למשתמש לעומק לפני המשימוש במכשיר ושמרו עליו לעיון בעתיד.

## הגבלות שימוש

כדי להבטיח הפעלה בטוחה ולמנוע תאונות, אסור השימוש במוצר זה לילדים בני פחות מ-8 שנים, לאנשים מבוגרים עם מגבלות גופניות, תחושתיות או מנטלית או לחסרי ידע או ניסיון, ללא השגחה של הורה או מבוגר אחראי. אין להתיר לילדים לבצע ניקוי ותחזוקה ללא השגחה.

המכשיר החשמלי נועד לשימוש רק באמצעות יחידת ספק הכוח שסופקה עם המכשיר.

מכשיר חשמלי זה מכיל סוללות הניתנות להחלפה רק על ידי אנשים המיומנים בכך.

פנו את האיזור המיועד לנקיון. חל איסור על ילדים לשחק עם מוצר זה. וודאו כי ילדים ובעלי חיים נמצאים במרחק בטוח מרובוט בעת הפעלתו.

אין להתקין, לטעון או להשתמש במכשיר בחדרי הרחצה או סביב הבריכות.

מוצר זה נועד לניקוי רצפה בסביבה ביתית בלבד. אין לעשות בו שימוש במקום פתוח, על גבי משטחי ס שאינם רצפה או בסביבה מסחרית או תעשייתית.

וודאו שהמכשיר עובד בצורה תקינה בסביבה מתאימה. אם לא, אין להשתמש במכשיר.

אם כבל החשמל ניזוק, יש להחליפו בכבל מיוחד שניתן לרכוש מהיבואן או מנציג השירות שלו.

אין לעשות שימוש ברובוט בשטח שתלוי מעל גובה הרצפה ללא מחסום הגנה.

אין להניח את הרובוט הפוך. אין להשתמש במכסה ה-LDS, מכסה הרובוט, או פגוש כידיית לרובוט.

אין לעשות שימוש ברובוט בטמפרטורת סביבה מעל 40°C או מתחת ל-0°C או על רצפה עם נוזלים או חומרים דביקים.

כדי למנוע נזק או פגיעה מגרירה, יש לנקות את כל האובייקטים הרופפים מהרצפה ולהסיר כבלים או כבלי חשמל בנתיב הניקוי לפני הפעלת המכשיר.

## תוכלת החבילה

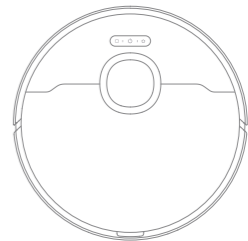

רובוט

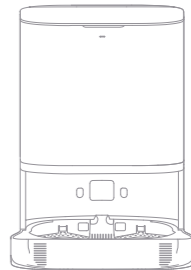

תחנת בסיס

## אביזרים אחרים



מברשת צדדית

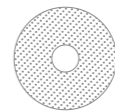

פד מגב 2 x 2 (מותקן מראש)

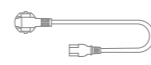

כבל חשמל



מחזיק משטח סמרטוט 2 x 2

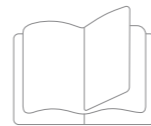

מדריך למשתמש

## מידע בטיחותי

## סוללות וטעינה

- אין להשתמש במטלית רטובה או בידיים רטובות כדי לנגב או לנקות את מגעי הטעינה של תחנת הבסיס. במידה וכבל החשמל נפגם או מתקלקל, הפסיקו מיד את השימוש במוצר וצרו קשר עם מרכז השי"רות לאחר מכירה.
- אין להשליך סוללות ישנות באופן לא ראוי. סוללות לא נחוצות יש להשליך במתקן מחזור מתאים.
- אנא וודאו כי רובוט כבוי בעת הובלתו ממקום למקום ודאגו לשמור אותו במארז המקורי שלו ככל הניתן.
- במידה ואין כוונה לעשות שימוש ברובוט למשך פרק זמן ממושך, הטעינו אותו במ"לואו, לאחר מכן כבו אותו ואחסנו אותו במקום קריר ויבש. הטעינו מחדש את רובוט לכל הפחות פעם ב-3 חודשים וזאת על מנת למנוע טעינת יתר של הסוללה.
- ערכת הסוללות של ליתיום-און מכילה חומרים מסוכנים לסביבה. לפני ההשלכה של ואקום הרו"בוט, נא להסיר תחילה את ערכת הסוללות, ולאחר מכן להשליך, או למחזר אותו בהתאם לחוקים ולתקנות המקומיים של המדינה או האזור שבו הוא משמש.
- בעת הסרת הסוללות מהמוצר, עדיף להשתמש בסוללות ולוודא שהמוצר מנותק מהחשמל.
- 1) הסר את התקנת הבורג בתחתית ולאחר מכן הסר את הכיסוי.
- 2) נתק את מחבר הסוללה ולאחר מכן הסר את הסוללות. אין לפגוע במארז הסוללה כדי למנוע סיכון לפציעות.
- 3) החזר את הסוללות לארגון מיחזור מקצועי.

## מידע בנושא בטיחות לייזר

חיישן הלייזר במוצר זה עומד בתקן IEC 60825-1:2014 לבטיחות מוצר לייזר ברמת סיכון 1 (Class 1). הימנע ממגע ישיר עם העיניים במהלך השימוש.

לעיון במדריך מקוון מפורט, בקר בכתובת

<https://global.dreametech.com/pages/user-manuals-and-faqs>

## תחנת בסיס

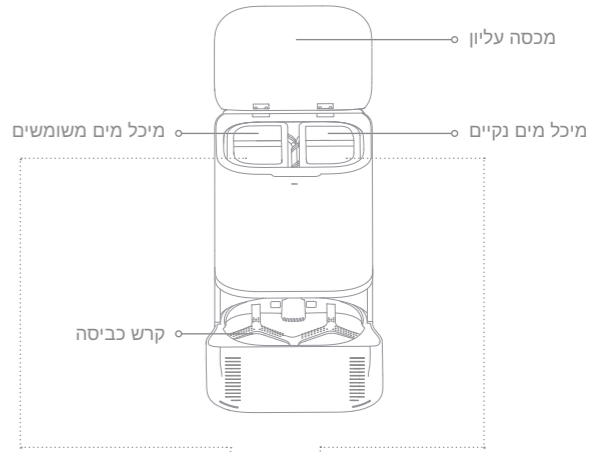

## סקירת המוצר

## רובוט

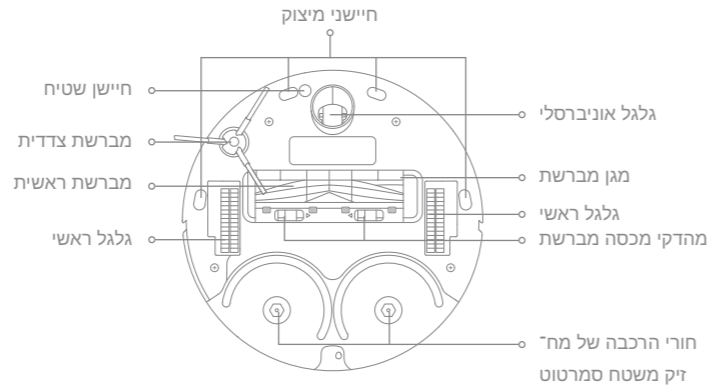
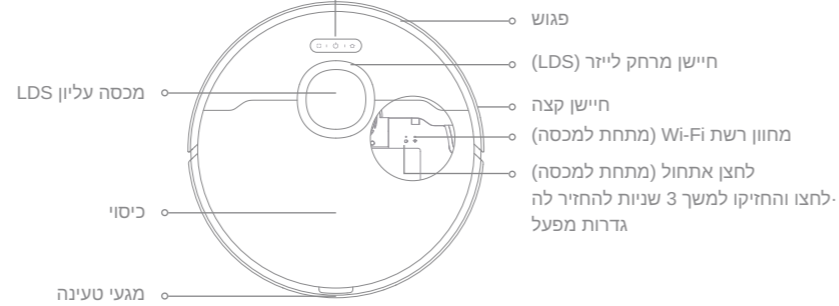

כפתור נקיין נקודתי  
לחצו לחיצה קצרה להתחלת נקיין נקודתי

לחצן הפעלה / כיבוי / נקיין  
לחצו והחזיקו למשך 3 שניות להדליק או לכבות  
לחצו לחיצה קצרה להתחיל בנקיין (לאחר הדלקת הרובוט)

לחצן עגינה  
לחץ בקצרה כדי לשלוח את השואב בחזרה לתחנת הבסיס  
לחצו והחזיקו 3 שניות על מנת להסיר את מנועל הילדים

מחווון סטטוס  
אור לבן קבוע: בנקיין או נקי  
כתום מהבהב במהירות: שגיאה  
כתום מלא: סוללה חלשה או מושעה

הערה: לחצו על כפתור כלשהו כדי להשהות בזמן שהרובוט מנקה או חוזר לטעינה.

## התחברו באמצעות אפליקציית Dreamehome

מוצר זה עובד עם האפליקציה Dreamehome, שניתן להשתמש בה כדי לשלוט במכשיר שלך.

### 1. הורד את האפליקציה Dreamehome

סרוק את קוד ה-QR של הרובוט, או חפש את "Dreamehome" בחנות האפליקציות כדי להוריד ולהתקין את האפליקציה בהתאם לצרכים שלך.

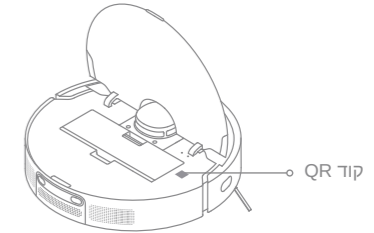

### 2. הוסף רובוט

פתחו את ה-Dreamehome, הקישו על ה-"+" בפינה הימנית העליונה, וסרוקו את קוד ה-QR שלעיל שוב על מנת להוסיף את "DreameBot L10 Prime". נא פעל בהתאם להנחיות כדי לסיים את חיבור ה-Wi-Fi.

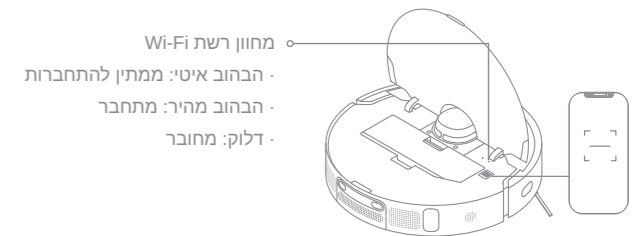

מחונן רשת Wi-Fi

- הבהוב איטי: ממתין להתחברות
- הבהוב מהיר: מתחבר
- דלוק: מחובר

## לפני השימוש

### 1. הסר את פסי ההגנה והתקן את האביזרים הנלווים

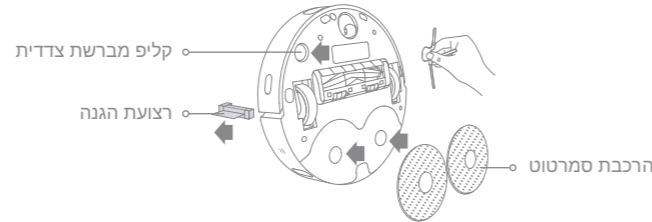

הערה: יש להתקין את המברשת הצדדית עד שהיא תילחץ למקומה.

### 2. הכן את תחנת הבסיס

מקם את תחנת הבסיס במיקום פתוח ככל האפשר עם אות Wi-Fi טוב. הכנס את כבל החשמל לתחנת הבסיס וחבר אותו לשקע.

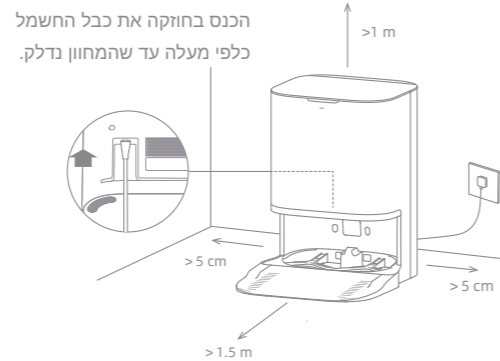

שימו לב:

- וודאו שאין חפצים העלולים לחסום את איזור האות.
- על מנת למנוע כתמי מים מהרטבת רצפות עץ או שטיחים, מומלץ להחליף את תחנת הבסיס על רצפות אריחים או שיש.

### 3. מקם את הרובוט

לחץ והחזק את לחצן (⏻) ברובוט למשך 3 שניות כדי להפעיל אותו. הנח את הרובוט על תחנת הבסיס עם הרכבת הסמרטוט הפונה לכיוון קרש הבסיס. לאחר מכן תשמע הודעה קולית כאשר הרובוט יתחבר בהצלחה לתחנת הבסיס ויתחיל לטעון.

ערה: מומלץ לטעון את הרובוט במלואו לפני השימוש הראשון בו. כאשר לא ניתן להפעיל את הרובוט לאחר שהסוללה מתרוקנת, חבר את הרובוט באופן ידני לתחנה כדי לטעון אותו.

### 4. מוסיפים מים למיכל המים הנקיים

הוציאו את מיכל המים הנקיים מתחנת הבסיס, ומלאו אותו במים נקיים עד לקו המים המסומן. לאחר מכן התקינו אותו בחזרה לתחנת הבסיס.

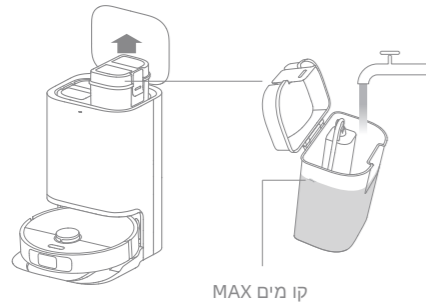

קו מים MAX

שימו לב:

- אין למלא במים חמים, אחרת מיכל המים הנקיים עלול לשנות את צורתו.
- למניעת תקלות בתחנת הבסיס, אין להוסיף נוזל אחר מאשר חומר הניקוי המאושר-רשמית.

## אופן השימוש

### ניקוי ושטיפה

הערה: בעת שימוש בהרכבת הסמרטוט בפעם הראשונה, הרובוט מבצע את משימת הני״קוי והשטיפה כברירת מחדל.

### 1. להתחיל לנקות ולשטוף

לחץ על כפתור ⏻ שעל הרובוט, או השתמש באפליקציה על מנת שהרובוט יתחיל מתנת הבסיס. לאחר מכן הרובוט יתכנן את מסלול הניקוי האופטימלי ויבצע את פעולת הניקוי בהתבסס על המפה שנוצרה.

שימו לב:

- רפידות הסמרטוט ינוקו לפני שהרובוט יתחיל לשטוף, אגא המתינו בסבלנות.
- אין להיזי את תחנת הבסיס, את מיכל המים הנקיים, את מיכל המים המשומ׳שים או את לוח הכביסה במהלך עבודתו.

### 2. לחזור לנקות רפידות סמרטוט באמצע הדרך

במהלך ניגוב, הרובוט יחזור אוטומטית לתחנת הבסיס לשטיפת רפידות הניגוב בהתבסס על תדירות ניקוי רפידות הניגוב המוגדרות באפליקציה.

### 3. נקה את רפידות הניגוב

לאחר שהרובוט מסיים פעולת ניקוי וחוזר לתחנת הבסיס לטעינה, תחנת הבסיס תנקה את רפידות הניגוב אוטומטית.

### 4. לנקות את מיכל המים המשומשים

לאחר שהרובוט השלים את המשימה, אנא לנקות את מיכל המים המשומשים כדי להימנע מכל ריח.

### גורף

לשימוש בפעולת הטאטוא בלבד, בחר ״טאטוא״ באפליקציה, והרובוט ירים אוטומטית את התקן הניגוב לפני טאטוא. לחילופין, ניתן להסיר את התקן הניגוב ולאחר מכן הרובוט יחליף למצב טאטוא.

הערה: כדי להבטיח שהרובוט יוכל לחזור בקלות לתחנת הבסיס לאחר הניקוי, מומלץ לג׳רום לרובוט להתחיל מתחנת הבסיס ולהימנע מהזזת תחנת הבסיס במהלך הניקוי.

## אופן השימוש

### מיפוי מהיר

לאחר קביעת התצורה של הרשת בפעם הראשונה, בצע את ההוראות באפליקציה כדי לי״צור במהירות מפה, והרובוט יתחיל למפות ללא ניקוי. תהליך המיפוי יושלם כאשר הר״בוט יחזור לתחנה, והמפה תישמר באופן אוטומטי.

### הפעלה / כיבוי

לחצו והחזיקו את כפתור ה- ⏻ למשך 3 שניות על מנת להדליק את הרובוט, וחיווי הח״שמל דלוק באופן קבוע. שימו את הרובוט על הבסיס, והרובוט נדלק אוטומטית ומתחיל להיטען. על מנת לכבות את הרובוט, הזיזו את הרובוט מהבסיס, ולחצו והחזיקו את כפתור ה- ⏻ למשך 3 שניות.

### השהייה \ שינה

כאשר הרובוט פועל, לחץ על לחצן כלשהו כדי להשהות אותו. אם הרובוט מושהה ליותר מ-10 דקות הוא נכנס למצב שינה, ומחווני הפעילות והטעי״נה מפסיקים להאיר. לחצו על כל כפתור על הרובוט או על הבסיס, או לחצו באפליקציה ע״ל מנת להעיר את הרובוט.

שימו לב:

- הרובוט יכבה באופן אוטומטי לאחר 12 שעות במצב שינה ללא טעינה.
- אם הרובוט מושהה ומוצב בתחנת הבסיס, תהליך הניקוי הנוכחי יסתיים.

### מצב נא לא להפריע (DND)

כאשר הרובוט מוגדר למצב נא לא להפריע (DND), הרובוט יימנע מלחדש את הניקוי ומ״חוון ההפעלה כבה. מצב DND אינו זמין כברירת מחדל במפעל. באפשרותך להשת״מש ביישום כדי להפוך את מצב DND לזמין או כדי לשנות את תקופת ה- DND. תקו״פת DND היא 8:00-22:00 כברירת מחדל.

שימו לב:

- משימות הניקוי המתוזמנות יבוצעו בזמן במהלך תקופת ה- DND.
- הרובוט יחדש את הניקוי היכן שהפסיק לאחר שתקופת ה-DND תפוג.

### נקיון נקודתי

כאשר הרובוט נמצא בכוננות, לחץ בקצרה על הכפתור ⏻ כדי להפעיל את מצב ניקוי המ״קום. במצב זה, הרובוט מנקה שטח בצורת ריבוע של 1.5 × 1.5 מטר סביבו וחוזר לנקו״דת ההתחלה שלו לאחר השלמת ניקוי הנקודה.

### רובוט מחדש

אם הרובוט מפסיק להגיב או שלא ניתן לכבותו, לחץ והחזק את הכפתור ⏻ למשך 10 שניות כדי לכבות אותו בכוח. לאחר מכן, לחץ והחזק את הכפתור ⏻ למשך 3 שניות כדי להפעיל את הרובוט.

מברשת ראשית, מברשת צד וגלגל אוניברסלי

1. לחצו על מהדקי מגן המברשת פנימה כדי להסיר את מגן המברשת ולהרים את המברשת מהרובוט.
2. משוך החוצה את מכסה המברשת כפי שמוצג בתרשים. השתמש בכלי מתאים להסרת השיער שהסתבך במברשת.
3. מוציאים ומנקים את מברשת הצד.
4. השתמשו בכלי כגון מברג קטן להפריד את ציר וצמיג של הגלגל האוניברסלי. אין להשתמש בכוח יתר על המידה.
5. שטפו את הגלגל האוניברסלי במים זורמים והתקינו אותו חזרה לאחר ייבוש מוחלט.

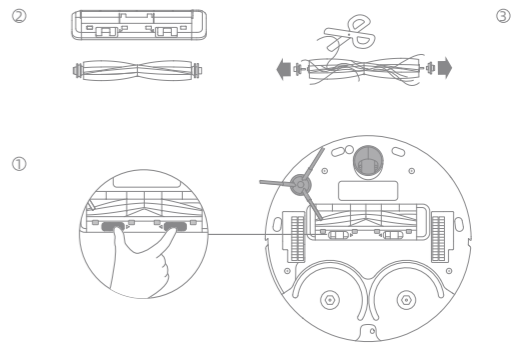

מסנן

1. הסירו את המסנן והקישו על סלו בעדינות.

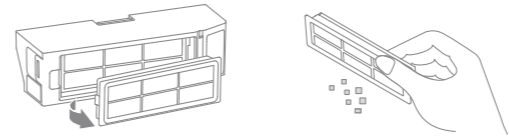

- הערה: אין לנסות לנקות את המסנן באמצעות מברשת, אצבע או עצמים חדים כדי למנוע נזק.
2. שטפו את פח האבק ומסננים במים ומייבשים אותם לחלוטין לפני ההתקנה מחדש.

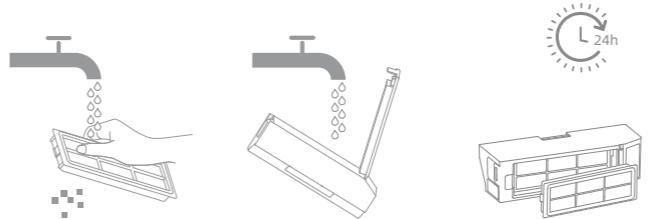

- שימו לב:
- שטפו את מיכל האבק ואת המסנן עם מים נקיים בלבד. אין להתמש בחומר ניקוי.
  - יש להשתמש במיכל האבק והמסנן רק לאחר שהתייבשו לחלוטין.

תחזוקה שגרתית

חלקים

כדי לשמור על הרובוט במצב טוב, מומלץ להתייחס לטבלה הבאה לתחזוקה שוטפת.

חלק	תדירות אחזקה	תדירות החלפה	
מיכל מים משומשים	לאחר כל שימוש	\	
סל אבק	נקה בעת הצורך		
מיכל מים נקיים	פעם בשבועיים	\	
מברשת ראשית			פעם ב-6 עד 12 חודשים
מסנן מיכל האבק			כל 2 עד 6 חודשים
מברשת צדדית			
ספוג מגב	\	פעם ב-1 עד 3 חודשים	

שימו לב:

- תדירות ההחלפה תהיה תלויה בשימוש שלכם ברובוט. אם יש יוצא מן הכלל בעקבות מקרה חריג, יש להחליף את החלקים.
- למידע נוסף, ניתן לפתוח את 'שומון Dreamehome', הקש על "פעולות נוספות" בתחתית דף המכשיר, ולאחר מכן הקש " > "עזרה" ללמידת פרטים נוספים. (תוכנת האפליקציה משתדרגת, והפעילות שלה בפועל עלולה להשתנות מההוראות במדריך זה.)

מיכל מים משומשים

1. נא להסיר את מיכל המים המשומש, פותחים את כיסוי ויוצקים את המים המ" לוככים.

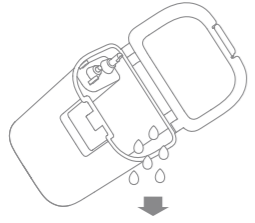

2. שטוף את מיכל המים המשומשים במים נקיים, והשתמש בכלי עבודה מתאים לניקוי הקיר הפנימי של המיכל.

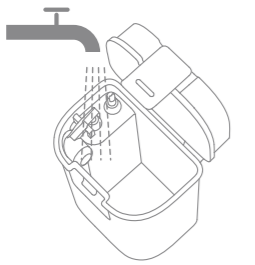

הערה: הכדור הצף במיכל המים המשומש הוא חלק נייד. אין להפעיל כוח רב מדי בעת ני" קויו כדי למנוע פגיעה בו.

בעייה	פתרונות
הרובוט לא נדלק.	<ul style="list-style-type: none"> <li>הסוללה נמוכה. הטעינו את הרובוט על הבסיס ונסו שוב.</li> <li>טמפרטורת הסוללה נמוכה מידי או גבוהה מידי. מומלץ להפעיל את המכשיר בטמפרטורה שבין 0°C ו-40°C.</li> </ul>
הרובוט לא נטען.	<ul style="list-style-type: none"> <li>תחנת הבסיס אינה מחוברת לחשמל, נא ודא ששני הקצוות של כבל החשמל שלה מחוברים כראוי לחשמל.</li> <li>הקשר בין אנשי הקשר לטעינה בתחנת הבסיס לרובוט הוא גרוע, אנא נקו את אנשי הקשר לטעינה.</li> <li>בדוק אם יש אובייקט זר כלשהו במחבר של הרובוט והסר את האובייקט הזר אם קיים.</li> </ul>
הרובוט נכשל בחיבור ל-Wi-Fi.	<ul style="list-style-type: none"> <li>סיסמת רשת ה-Wi-Fi אינו נכון. וודאו שהסיסמה שהשתמשם בו להתחבר ל-Wi-Fi נכונה.</li> <li>הרובוט אינו תומך בחיבור GHz Wi-Fi 5. וודאו שהרובוט מחובר לחיבור GHz Wi-Fi 2.4.</li> <li>אות ה-Wi-Fi חלש. וודאו שהרובוט באיזור עם כיסוי Wi-Fi טוב.</li> <li>הרובוט עוד לא מוכן לקונפיגורציה. אנא צאו והכנסו מחדש לאלפיקציה, ואז נסו שנית על פי ההוראות.</li> </ul>
הרובוט לא יכול למצוא ולחזור לתחנת הבסיס.	<ul style="list-style-type: none"> <li>תחנת הבסיס מנותקת מחשמל או מועברת כאשר הרובוט אינו נמצא עליה.</li> <li>יש יותר מדי מכשולים סביב תחנת הבסיס. מקם את תחנת הבסיס באזור פתוח יותר.</li> <li>הזזת הרובוט עלולה לגרום לו למקם את עצמו מחדש, והוא ייצור מחדש מפה אם המיקום מחדש ייכשל. אם הרובוט רחוק מדי מתחנת הבסיס, ייתכן שהוא לא יוכל לחזור באופן אוטומטי בכוחות עצמו, ובמקרה כזה תצטרך למקם את הרובוט באופן ידני לתחנת הבסיס.</li> <li>נגב את אזור האיתות בתחנת הבסיס כדי להסיר אבק או פסולת.</li> </ul>
הרובוט אינו נכבה.	<ul style="list-style-type: none"> <li>לא ניתן לכבות את הרובוט בעת טעינתו. מומלץ להיזי את הרובוט מתחנת הבסיס ולאחר מכן ללחוץ ולהחזיק את לחצן ההפעלה למשך שלוש שניות כדי לכבות אותו.</li> <li>אם לא ניתן לכבות את הרובוט על ידי ביצוע שלב 1, לחצו והחזיקו את כפתור ה- (למשך 10 שניות על מנת לכבות את הרובוט בכוח. אם הבעייה ממשיכה, אנא צרו קשר עם שירות התרום מכירה.</li> </ul>

## תחזוקה שגרתית

### חיישני הרובוט ומגעי הטעינה

נגבו את החיישנים ואת מגעי הטעינה עם מטלית עדינה ויבשה:

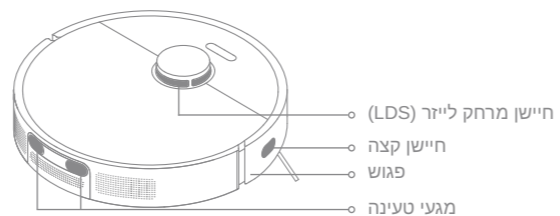

### חיישני מיצוק

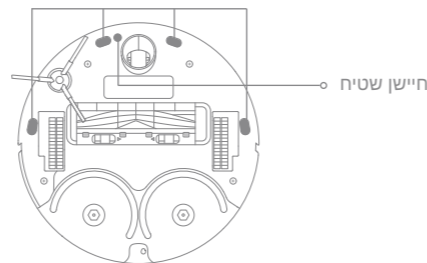

הערה: מטלית רטובה עלולה לגרום נזק לגורמים רגישים בתוך הרובוט ובתחנת הבסיס. אנא השתמשו במטלית יבשה לניקוי.

### מגעי טעינה

נקו את מגעי הטעינה ואת אזור האיתות של תחנת הבסיס במטלית רכה ויבשה.

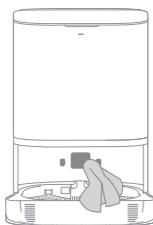

### ספוג מגב

הסר את כרית המגב ממחזיק משטח המגב כדי להחליף אותו.

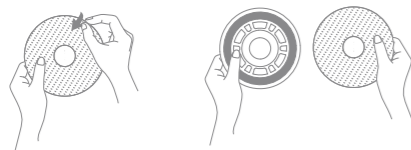

### סוללה

רובוט זה מכיל סוללת ליטיום עם ביצועים גבוהים. וודאו שהסוללה נשארת טעונה היטב לשימוש יומיומי על מנת לשמור על שימוש אופטימלי. אם הרובוט לא בשימוש למשך זמן ממושך, כבו אותו ואחסנו אותו. על מנת למנוע פגיעה עקב פריכת יתר של הסוללה, הטעינו את הרובוט לפחות אחת לשלושה חודשים.



## רובוט

דגם	RLL11GC
זמן טעינה	משוער. 6 שעות
מתח מדורג	14.4 V ===
הספק מדורג	60 W
תדר הפעלה	2400-2483.5 MHz
הספק פלט מקסימלי	<20 dBm

בתנאי שימוש רגילים, יש לשמור על בציוד זה מרחק סביר של 20 ס"מ לפחות בין האנטנה לגוף המשתמש.

## תחנת בסיס

דגם	RCWC1
קלט מדורג	100-240V~50-60 Hz
פלט מדורג	20 V === 1 A
הספק מדורג	30 W

## פתרון תקלות

בעייה	פתרונות
מהירות הטעינה עיטית.	<ul style="list-style-type: none"> <li>• לוקח לרובוט 6 שעות להגיע לטעינה מלאה כאשר הסוללה נמוכה.</li> <li>• אם אתם מפעילים את הרובוט בטמפרטורות מחוץ לטווח מסויים, מהירות הטעינה תעט אוטומטית על מנת להאריך את חיי הסוללה.</li> <li>• מגעי הטעינה על הרובוט והבסיס עלולים להיות מלוכלכים, אנא נגבו אותם עם מטלית לחה.</li> </ul>
הרובוט משמיע רעשים משונים.	<ul style="list-style-type: none"> <li>• בדוק אם מסנן פח האבק סתום. אם כן, נקה אותו או החלף אותו.</li> <li>• עצם קשה עלול להיתפס במברשת הגומי רבת המשטחים או בפח האבק. בדיקה והסרה של כל אובייקט קשיח.</li> <li>• יתכן כי המברשת הראשית או מברשת הצד הסתככו. בדוק והסר עצמים זרים.</li> <li>• החליפו את מצב היניקה לרגיל או שקט.</li> </ul>
הרובוט זז מבלי להתקדם במסלול שנקבע.	<ul style="list-style-type: none"> <li>• יש לסדר חפצים כגון כבלי חשמל וכפכפים לפני השימוש ברובוט.</li> <li>• עבודה על משטחים רטובים ומחליקים גורם לגלגל המרכזי להחליק. מומלץ לייבש את האיזורים הרטובים לפני השימוש ברובוט.</li> </ul>
הרובוט מפספס חדרים שצריך לנקות.	<ul style="list-style-type: none"> <li>• וודאו שהדלתות של החדרים האמור להינקות פתוחות.</li> <li>• בדקו האם יש מדרגה בגובה מעל 2 ס"מ בכניסה לחדר. הרובוט אינו יכול לטפס מעל גבהים או מדרגות.</li> <li>• האיזור שבקדמת החדר שצריך להינקות רוטב או מחליק, מה שגורם לרובוט להחליק ולעבוד בצורה חריגה. מומלץ לייבש את הרצפה לפני השימוש ברובוט.</li> </ul>
רמת המים בשפשפת חריגה.	<ul style="list-style-type: none"> <li>• בדוק אם האטם על מיכל המים המשמש רופף או לא מותקן כראוי, ואיפס אותו באופן ידני אם כן.</li> <li>• לחץ בעדינות על מיכל המים המשמש כדי לוודא שהוא מותקן כראוי.</li> <li>• הסירו את השפשפת ובדקו אם פתח הריקון הסום ונקו אותו.</li> <li>• תבדוק את המנקה. אין להוסיף נוזל מלבד המנקה שאושר רשמית.</li> <li>• אם הבעיה נמשכת, נא פנה לצוות השירות לאחר המכירה.</li> </ul>

למידע נוסף, ניתן לפתוח את יישומון Dreamehome, הקש על "פעולות נוספות" בתחתית דף המכשיר, ולאחר מכן הקש " : > " < "עזרה" ללמידת פרטים נוספים. (תוכנת האפליקציה משתדרגת, והפעילות שלה בפועל עלולה להשתנות מההוראות במדריך זה.)

לקבלת שירותים נוספים, אנא צרו איתנו קשר באמצעות [aftersales@dreame.tech](mailto:aftersales@dreame.tech)

אתר אינטרנט: <https://global.dreametech.com>

## قيود الاستخدام

- أبق الشعر والأصابع وأعضاء الجسم الأخرى بعيدة عن فتحة الشفط الخاصة بالروبوت.
- احفظ أدوات التنظيف بعيدًا عن متناول الأطفال.
- لا تقم بتشغيل الجهاز في غرفة ينام فيها الرضيع أو الطفل.
- لا تضع الأطفال أو الحيوانات الأليفة أو أي شيء على الروبوت بغض النظر عن كونه ثابت أو متحرك.
- احفظ المنظف بعيدًا عن متناول الأطفال.
- استخدم المنظفات المعتمدة رسميًا فقط. لا تضيف أي سائل مثل الكحول أو المطهر.
- لا تستخدم الروبوت لتنظيف أي أسطح مشتعلة. تجنب استخدام المكنسة لتنظيف السوائل القابلة للاشتعال أو الغازات المسببة للتآكل أو الأحماض أو المذيبات غير المخففة.
- لا تقم بكنس الأجسام الصلبة أو الحادة. لا تستخدم المكنسة لتنظيف أشياء مثل الحجارة أو قطع الورق الكبريتية أو أي عنصر قد يسد المجرى.
- يرجى إيقاف تشغيل المكنسة وفصل المصدر الكهربائي قبل عملية التنظيف والصيانة.
- لا تمسح المكنسة أو قاعدة الشحن بقطعة قماش مبللة أو تشطفهما بأي سائل. بعد تنظيف الأجزاء القابلة للغسل ، قم بتجفيف الأجزاء تمامًا قبل إعادة تركيبها واستخدامها.
- يرجى استخدام هذا المنتج وفقا للتعليمات الواردة في دليل المستخدم. يتحمل المستخدمون مسؤولية أي خسارة أو ضرر ناتج عن الاستخدام غير الصحيح لهذا المنتج.
- لا تستخدم أي بطارية خارجية وقاعدة ذاتية الغسل، استخدمه فقط مع وحدة تزويد RCWC1.
- لا تحاول تفكيك أو إصلاح أو تعديل البطارية أو قاعدة الشحن بنفسك.
- لا تضع قاعدة الشحن بالقرب من مصدر حرارة.
- لا تستخدم قطعة قماش مبللة أو الايدي المبللة لمسح أو تنظيف نقاط توصيل شحن قاعدة الشحن.
- لا تتخلص من البطاريات القديمة بشكل غير صحيح. يجب التخلص من البطاريات غير المطلوبة في مرفق إعادة التدوير المناسب.

## البطاريات والشحن

## معلومات السلامة

يرجى قراءة دليل المستخدم بعناية قبل استخدام الجهاز والاحتفاظ به للرجوع إليه في المستقبل، لتفادي حدوث صدمة كهربائية أو حريق أو إصابة ناجمة عن الاستخدام غير السليم للجهاز.

## قيود الاستخدام

- يجب ألا يستخدم هذا المنتج الأطفال دون سن 8 أعوام أو الأشخاص الذين يعانون من عيوب جسدية أو حسية أو فكرية أو خبرة أو معرفة محدودة من دون إشراف أحد الوالدين أو الوصي لضمان التشغيل الآمن وتجنب أي مخاطر. يجب ألا يعتمد الأطفال على التنظيف والصيانة دون إشراف.
- يتم استخدام الجهاز فقط بوحدة الطاقة الكهربائية المُقدّمة مع الجهاز.
- يحتوي هذا الجهاز على بطاريات لا يمكن استبدالها إلا بواسطة الأشخاص المُتخصّصين.
- قم بتجهيز المنطقة المراد تنظيفها. يجب ألا يلعب الأطفال بهذا المنتج. تأكد من بقاء الأطفال والحيوانات الأليفة على مسافة آمنة من الروبوت أثناء تشغيله.
- يمنع بتركيب أو شحن أو استخدام المكنسة في الحمامات أو حول أحواض السباحة.
- هذا المنتج مخصص لتنظيف الأرضيات في بيئة منزلية فقط. لا تستخدمه في الخارج أو على الأسطح غير الأرضية أو في بيئة تجارية أو صناعية.
- تأكد من أن الجهاز آمن يعمل بشكل صحيح في بيئة مناسبة، وإلا فلا تستخدم الجهاز.
- إذا حدث تلف لسلك الطاقة، يجب استبداله بسلك خاص أو مجموعة خاصة من الشركة المصنعة أو وكيل الخدمة.
- لا تستخدم الروبوت في منطقة معلقة فوق مستوى الأرض دون حاجز واقٍ.
- لا تضع الجهاز مقلوبًا، ولا تستخدم غطاء مستشعر LDS أو غطاء الجهاز أو ممتص الصدمات كمقبض للجهاز.
- لا تستخدم الروبوت عند درجة حرارة محيطية أعلى من 40 درجة مئوية أو أقل من 0 درجة مئوية أو على أرضية عليها سوائل أو مواد لاصقة.
- قبل تشغيل المكنسة قم بتنظيف المكان المراد تنظيفه من العناصر المتناثرة وترتيب كابلات واسلاك الطاقة من المسار لمنع حدوث ضرر أو ضرر من السحب.
- قم بإزالة العناصر الهشة أو الصغيرة من الأرضية لمنع الروبوت من الاصطدام بها وتحطيمها.

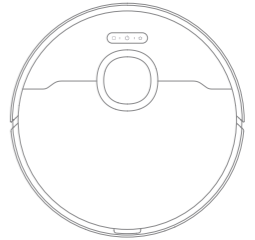

الجهاز الرئيسي

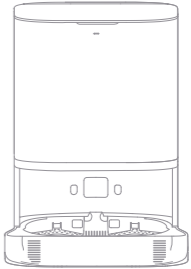

قاعدة الشحن

ملحقات أخرى



الفرشاة الجانبية

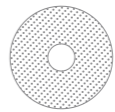

وسادة ممسحة 2x (مثبتة مسبقًا)

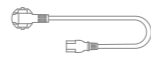

سلك الطاقة



حامل ممسحة 2x

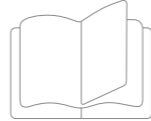

دليل المستخدم

## معلومات السلامة

## البطاريات والشحن

- في حالة تلف سلك الطاقة أو تعطله، توقف عن استخدامه على الفور واتصل بخدمة ما بعد البيع.
  - تأكد من إيقاف تشغيل الروبوت عند نقله ثم ضعه في عبوته الأصلية إن أمكن.
  - إذا لم يتم استخدام الروبوت لفترة طويلة، فقم بشحنه حتى يمتلئ بالشحن، ثم أطفئه واحفظه في مكان بارد وجاف. أعد شحن الروبوت مرة واحدة على الأقل كل 3 أشهر لتجنب التفريغ المفرط للبطارية.
  - تحتوي حزمة بطارية الليثيوم المثبتة على مواد خطيرة على البيئة. قبل التخلص من المكنسة، يرجى أولاً إزالة مجموعة البطارية، ثم التخلص منها أو إعادة تدويرها وفقًا للقوانين واللوائح المحلية للبلد أو المنطقة المتسخة فيها.
  - عند إخراج البطاريات من المكنسة، من الأفضل استخدام البطاريات والتأكد من فصلها عن الطاقة.
- (1) قم بفك البرغي الموجود في الأسفل، ثم قم بإزالة الغطاء.
  - (2) قبل نزع البطاريات قم بفصل الموصل أولاً ولا تقم بإتلاف علبة البطارية لتجنب أي حدوث مخاطر أو إصابات.
  - (3) قم بإعادة البطارية إلى منطقة إعادة تدوير متخصصة.

معلومات السلامة من الليزر يحقق مستشعر الليزر في هذا المنتج المعيار IEC 60825-1:2014 لمنتجات الليزر من الفئة 1. يُرجى تجنب ملامسته للعين مباشرة في أثناء الاستخدام.

للحصول على دليل إلكتروني مفصل، يُرجى الانتقال إلى

<https://global.dreametech.com/pages/user-manuals-and-faqs>

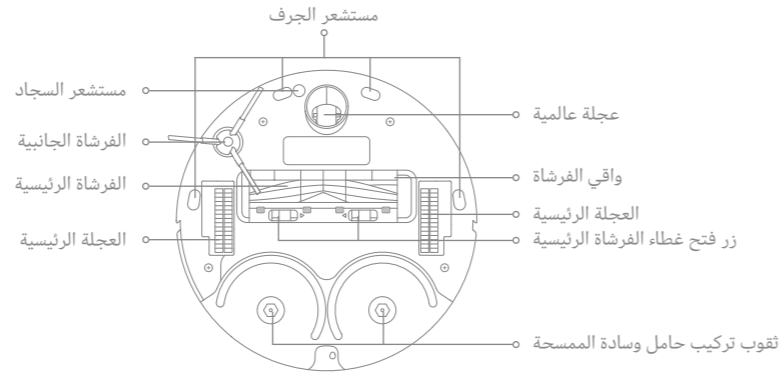
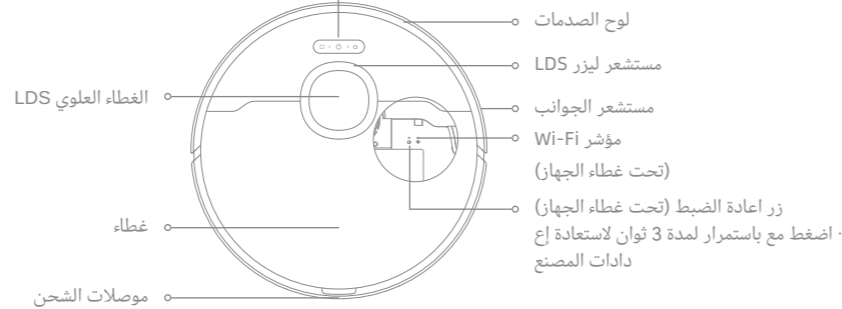
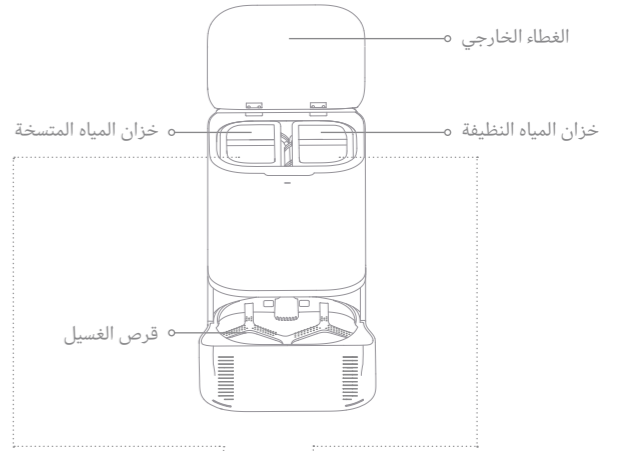

التنظيف الموضعي

اضغط لفترة وجيزة لبدء تنظيف الموضعي

زر التشغيل/تنظيف

اضغط باستمرار لمدة 3 ثوان للتشغيل أو الإيقاف

اضغط لفترة وجيزة لبدء التنظيف بعد التشغيل

مفتاح القاعدة

اضغط قصيرا لإرسال المكنسة مرة أخرى إلى قاعدة الشحن

اضغط مع الاستمرار لمدة 3 ثوان لأغلاق وظيفة قفل الطفل

مؤشر الحالة

أبيض ثابت: جاري التنظيف أو تم التنظيف

وميض برتقالي سريع: خطأ

برتقالي ثابت: طاقة البطارية منخفضة أو متوقفة مؤقتاً

ملاحظة: اضغط على أي مفتاح للتوقف أثناء قيام المكنسة بالتنظيف أو العودة إلى الشحن.

## اتصل مع Dreamehome تطبيق

يعمل هذا المنتج مع تطبيق Dreamehome ، والذي يمكن استخدامه للتحكم في جهازك.

### 1. قم بتنزيل Dreamehome

امسح رمز الكود المرفق على المكنسة ، أو ابحث عن "Dreamehome" في متجر التطبيقات لتنزيل التطبيق وتثبيته بناءً على احتياجاتك.

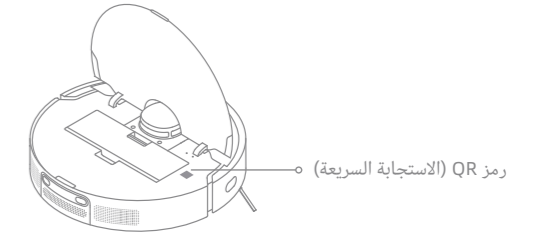

### 2. أضف الجهاز

افتح واجهة تطبيق Dreamehome، وانقر على علامة "+" في الزاوية العلوية اليمنى، ثم امسح رمز الكود أعلاه صوتيًا مرة أخرى لإضافة "DreameBot L10 Prime". يرجى اتباع التعليمات لإنهاء الاتصال بـ Wi-Fi.

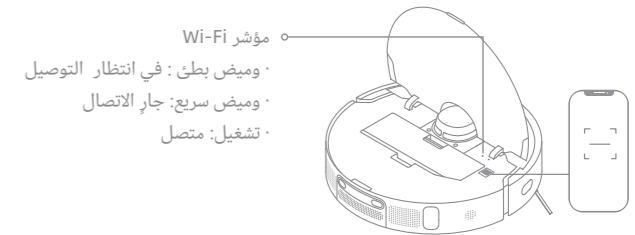

## قبل الاستخدام

### 1. قم بإزالة شرائط الحماية و قم بتركيب الملحقات

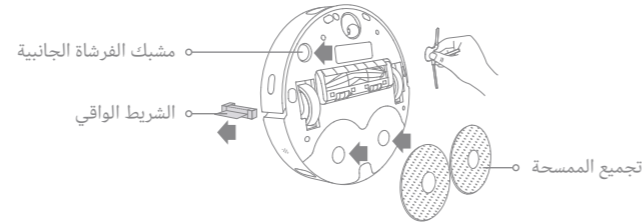

ملاحظة: قم بتثبيت الفرشاة الجانبية حتى تستقر في مكانها.

### 2. قم بإعداد المحطة الأساسية

ضع قاعدة الشحن في مكان مفتوح قدر الإمكان مع إشارة Wi-Fi جيدة. أدخل سلك الطاقة في قاعدة الشحن وتوصيله بالمقبس.

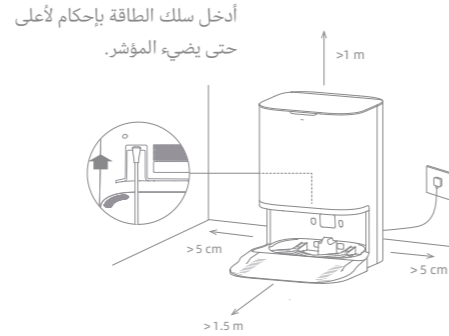

ملاحظة:

تأكد من عدم وجود أجسام قد تعيق تدفق الإشارة.  
لمنع بقع المياه من تبليل الأرضيات الخشبية أو السجاد، يوصى بوضع المحطة الأساسية على أرضيات من البلاط أو أرضيات من الرخام.

### 3. وضع المكنسة

اضغط مطولاً على مفتاح (⏻) الموجود على المكنسة لمدة 3 ثوانٍ لتشغيله. ضع المكنسة على قاعدة الشحن مع توجيه مجموعة الممسحة نحو قرص الغسيل. بعد ذلك سوف تسمع إشعاعاً صوتياً عندما يتصل المكنسة بنجاح بقاعدة الشحن ويبدأ في الشحن.

ملاحظة: يوصى بشحن المكنسة بالكامل قبل استخدامه لأول مرة. عندما يتعدّر تشغيل المكنسة بعد نفاذ البطارية ، قم بتوصيله يدوياً بالمحطة لشحنه.

### 4. أضف الماء إلى خزان المياه النظيفة

أخرج خزان المياه النظيفة من محطة القاعدة واملأه بالمياه النظيفة حتى خط المياه المحدد، ثم قم بتثبيته مرة أخرى في محطة القاعدة.

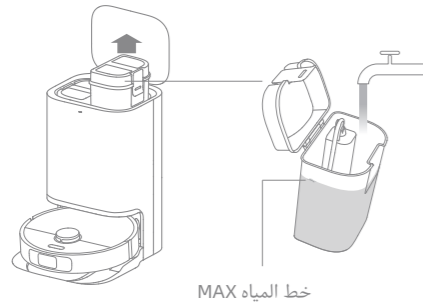

ملاحظة:

لا تقم بتعبئة الماء الساخن، سيؤدي إلى تشوية خزان المياه.  
لمنع بقع المياه من تبليل الأرضيات الخشبية أو السجاد، يوصى بوضع المحطة الأساسية على أرضيات من البلاط أو أرضيات من الرخام.

## كيفية الاستخدام

كنس ومسح

ملاحظة: عند استخدام مجموعة الممسحة لأول مرة ، تقوم المكنسة بمهمة الكنس والمسح افتراضياً.

### 1. ابدأ في الكنس والمسح

اضغط على الزر ⏻ في الروبوت، أو استخدم التطبيق لجعل الروبوت يبدأ من المحطة الأساسية.

عندئذٍ سيقوم الروبوت بتخطيط مسار التنظيف الأمثل وتنفيذ مهمة التنظيف بناءً على الخريطة التي تم إنشاؤها.

ملاحظة:

· سيتم تنظيف وسادة الممسحة قبل أن تبدأ المكنسة في المسح ، يرجى الانتظار.

· لا تقم بتحريك قاعدة الشحن أو خزان المياه النظيفة أو خزان المياه المتسخة أو قرص الغسيل أثناء التنظيف.

### 2. العودة إلى تنظيف وسادات الممسحة

أثناء المسح والتنظيف، سيعود الروبوت تلقائياً إلى المحطة الأساسية لغسل وسادات الممسحة بناءً على عدد مرات تنظيف وسادة الممسحة المُحدّد في التطبيق.

### 3. تنظيف وسادات الممسحة

بعد انتهاء الروبوت من مهمة التنظيف والعودة إلى المحطة الأساسية للشحن، ستقوم المحطة الأساسية تلقائياً بتنظيف وسادات الممسحة.

### 4. تنظيف خزان المياه المتسخة

بعد أن تكمل المكنسة المهمة ، يرجى تنظيف خزان المياه المتسخة لتجنب أي رائحة.

### كنس

لاستخدام وظيفة الكنس فقط، جدد "الكنس" في التطبيق، وسيقوم الروبوت تلقائياً برفع مكونات الممسحة قبل الكنس. أو يمكنك إزالة مكونات الممسحة عنذئذٍ يتحول الروبوت إلى وضع الكنس.

ملاحظة: لضمان عودة المكنسة بسهولة إلى قاعدة الشحن بعد التنظيف ، يوصى بجعل المكنسة تبدأ من قاعدة الشحن وتجنب تحريك قاعدة الشحن أثناء التنظيف.

## كيفية الاستخدام

### رسم الخرائط السريع

بعد أعداد الشبكة لأول مرة ، اتبع التعليمات الموجودة على التطبيق لإنشاء خريطة بسرعة ، وستبدأ المكنسة في رسم الخرائط دون تنظيف. ستكتمل عملية رسم الخرائط عندما يعود المكنسة إلى المحطة ، وسيتم حفظ الخريطة تلقائياً.

### التشغيل/الإيقاف

اضغط مع الاستمرار على الزر ⏻ لمدة 3 ثوانٍ لتشغيل المكنسة، وسيظل مؤشر مصدر الطاقة بشكل دائم. ضع المكنسة على القاعدة، وسيتم تشغيل المكنسة تلقائياً ويبدأ الشحن. ولإيقاف تشغيل المكنسة، قم بتحريكها بعيدًا عن القاعدة، وأضغط مع الاستمرار على الزر ⏻ لمدة 3 ثوانٍ.

### وقوف / غفوة

عندما تكون المكنسة قيد التشغيل ، اضغط على أي مفتاح لإيقافه مؤقتًا.

إذا توقف الجهاز مؤقتًا لأكثر من 10 دقائق، فإنه يدخل تلقائياً في وضع السكون، ويتوقف مؤشر الط أقة ومؤشر الشحن عن التوهج.اضغط على أي زر على الجهاز أو القاعدة، أو اضغط على التطبيق لأي قاظ الجهاز.

ملاحظة:

· في حالة عدم الشحن، سيتم إيقاف التشغيل تلقائيا عندما يتجاوز وقت السكون 12 ساعة .

· إذا تم إيقاف المكنسة مؤقتًا ووضعها في قاعدة الشحن ، فستنتهي عملية التنظيف الحالية.

### وضع عدم الإزعاج (DND)

عندما يتم ضبط المكنسة على وضع عدم الإزعاج (DND) ، سيتم منع المكنسة من استئناف التنظيف وبنطاق مؤشر الطاقة. يتم تعطيل وضع DND افتراضياً في المصنع. يمكنك استخدام التطبيق لتشغيل وضع DND أو تعديل فترة DND. فترة DND هي 22:00-8:00 افتراضياً.

ملاحظة:

· سيتم تنفيذ مهام التنظيف المجدولة في الوقت المحدد خلال فترة DND.

· سيستأنف المكنسة التنظيف من حيث توقف بعد انتهاء فترة DND.

### تنظيف موضعي

عندما تكون المكنسة في وضع الاستعداد ، اضغط قصيرا على مفتاح ⏻ لتشغيل وضع تنظيف البقع. في هذا الوضع ، تقوم المكنسة بتنظيف منطقة مربعة الشكل بمساحة 1.5 × 1.5 متر حولها وتعود إلى نقطة البداية بمجرد اكتمال تنظيف البقع.

### إعادة تشغيل المكنسة

إذا توقفت المكنسة عن الاستجابة أو تعذر إيقاف تشغيلها ، فاضغط مع الاستمرار على المفتاح ⏻ لمدة 10 ثوانٍ لإيقاف تشغيلها بالقوة. ثم اضغط مع الاستمرار على المفتاح ⏻ لمدة 3 ثوانٍ لتشغيل المكنسة.

## الفرشاة الرئيسية والفرشاة الجانبية والعجلة القابلة للتكيف مع الاستخدام

1. اضغط على مشابك واقى الفرشاة للداخل لإزالة واقى الفرشاة ورفع الفرشاة خارجاً للمكنسة.
2. اسحب أغطية الفرشاة للخارج كما هو موضح في الرسم التوضيحي. استخدم أداة ملائمة لإزالة الشعر المتشابك في الفرشاة.
3. قم بإزالة وتنظيف الفرشاة الجانبية.
4. استخدم أداة مثل مفك براغي صغير لفصل محور العجلة العامة وإطارها. لا تستخدم القوة المفرطة.
5. اشطف العجلة العامة بالماء التنظيف وأعدّها بعد تجفيفها بالكامل.

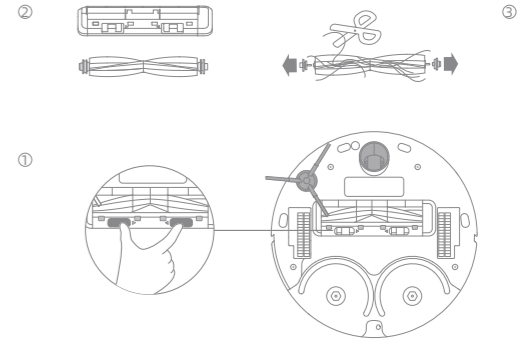

## الفلتر

1. قم بإزالة الفلتر واضغط على السلة برفق.

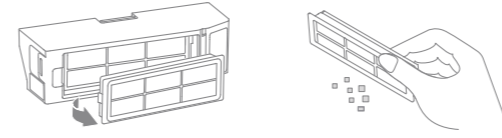

ملاحظة: لا تحاول تنظيف الفلتر بفرشاة أو إصبع أو بأشياء حادة لمنع تلفه.

2. اشطف سلة الغبار والفلتر بالماء وجففها تماماً قبل إعادة التثبيت.

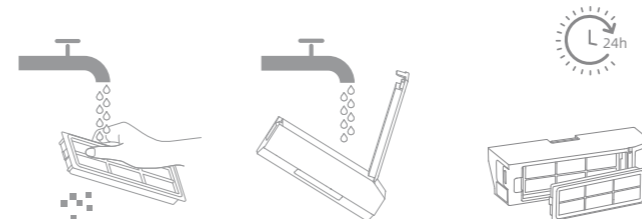

## ملاحظة:

- اشطف سلة الغبار والفلتر بالماء التنظيف فقط ولا تستخدم أي منظفات.
- يرجى التأكد من التجفيف قبل الاستخدام.

## الصيانة الروتينية

## صيانة الأجزاء

للحفاظ على المكنسة في حالة جيدة ، يوصى بالرجوع إلى الجدول التالي للصيانة الروتينية.

الاجزاء	تردد الصيانة	تردد الصيانة
خزان المياه المتسخة	ينصح بالتنظيف بعد كل استخدام	\
سلة الغبار	التنظيف حسب الحاجة	
خزان المياه النظيفة	التنظيف مرة واحدة كل أسبوعين	من 6 الى 12 شهر
الفرشاة الرئيسية		
فلتر (صندوق الغبار)		
الفرشاة الجانبية	من 3 الى 6 أشهر	من 1 الى 3 أشهر
وسادة ممسحة	\	

## ملاحظة:

- يعتمد تكرار الاستبدال على الوضع الفعلي واستخدامك للمكنسة، وفي حال حدوث عطل لظروف خاصة، يجب استبدال الأجزاء.
- للمزيد من المعلومات، يمكنك فتح تطبيق Dreamehome، والنقر على "المزيد من الإجراءات" في نهاية صفحة الجهاز، ثم النقر فوق " :<" "مساعدة" لمعرفة المزيد من التفاصيل.
- (نظراً لترقية برنامج التطبيق، وقد تختلف العمليات الفعلية عن البيانات الواردة في هذا الدليل).

## خزان المياه المتسخة

1. قم بإزالة خزان المياه المتسخة ، وافتح غطاءه واسكب الماء المتسخة.

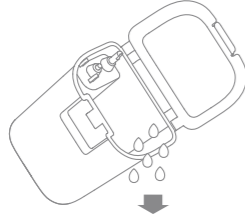

2. اشطف خزان المياه المستخدم بالماء التنظيف واستخدم أداة مناسبة لتنظيف جداره الداخلي.

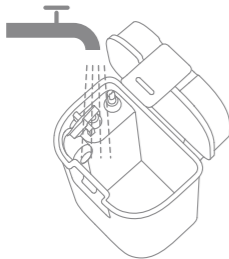

ملاحظة: الكرة العائمة في خزان المياه المتسخة جزء متحرك. لا تستخدم الكثير من القوة عند تنظيفه لتجنب إتلافه.

المشاكل	الحلول
لا يمكن تشغيل الجهاز.	<ul style="list-style-type: none"> <li>البطارية منخفضة. أعد شحن الجهاز الموجود على القاعدة وحاول مرة أخرى.</li> <li>درجة حرارة البطارية منخفضة جدًا أو مرتفعة جدًا، ويوصى بتشغيل المكبسة عند درجة حرارة بين 0 درجة مئوية و 40 درجة مئوية.</li> </ul>
لا يمكن شحن الجهاز.	<ul style="list-style-type: none"> <li>قاعدة الشحن غير متصلة بالطاقة ، يرجى التأكد من توصيل طرفي سلك الطاقة الخاص بها بشكل صحيح.</li> <li>اطراف موصلات الشحن على قاعدة الشحن والمكبسة ضعيف ، يرجى تنظيف موصلات الشحن.</li> <li>تحقق مما إذا كان هناك أي أجسام غريبة في موصلات المكبسة وقم بإزالتها.</li> </ul>
فشل المكبسة في الاتصال بشبكة Wi-Fi.	<ul style="list-style-type: none"> <li>كلمة مرور Wi-Fi خاطئة، يرجى إدخال كلمة مرور Wi-Fi الصحيحة.</li> <li>لا يدعم المكبسة اتصال Wi-Fi بسرعة 5 جيجاهرتز. تأكد من توصيل الروبوت باتصال Wi-Fi بسرعة 2.4 جيجاهرتز.</li> <li>إشارة Wi-Fi ضعيفة تأكد من وجود المكبسة في منطقة بها تغطية Wi-Fi جيدة.</li> <li>المكبسة غير جاهزة للتكوين. يُرجى الخروج من التطبيق وإعادة الدخول، ثم المحاولة مرة أخرى حسب التعليمات.</li> </ul>
لا تستطيع المكبسة العبور على قاعدة الشحن والعودة إليها.	<ul style="list-style-type: none"> <li>قاعدة الشحن مفصولة عن الطاقة أو يتم نقلها عندما لا يكون المكبسة عليها.</li> <li>هناك الكثير من العوائق حول قاعدة الشحن. ضع قاعدة الشحن في منطقة مفتوحة.</li> <li>قد يؤدي تحريك المكبسة إلى إعادة وضع نفسها ، وستعيد إنشاء الخريطة إذا فشلت عملية إعادة تحديد الموضع. إذا كانت المكبسة بعيدة جدًا عن قاعدة الشحن ، فقد لا تتمكن من العودة تلقائيًا من تلقاء نفسها ، وفي هذه الحالة ستحتاج إلى وضع المكبسة يدويًا على قاعدة الشحن.</li> <li>امسح منطقة الإشارات في قاعدة الشحن لإزالة الغبار أو الحطام.</li> </ul>
لا يمكن إغلاق المكبسة	<ul style="list-style-type: none"> <li>لا يمكن إيقاف تشغيل المكبسة أثناء الشحن. يوصى بنقل المكبسة من قاعدة الشحن ، ثم الضغط مع الاستمرار على مفتاح الطاقة لمدة ثلاث ثوانٍ لإيقاف تشغيله.</li> <li>إذا تعذر إيقاف تشغيل المكبسة عن طريق تنفيذ الخطوة الأولى، فاضغط مع الاستمرار على الزر (⏻) لمدة 10 ثوانٍ لإيقاف تشغيل المكبسة بالقوة. إذا استمرت المشكلة، فيرجى الاتصال بخدمة ما بعد البيع.</li> </ul>

## الصيانة الروتينية

### أجهزة الاستشعار للجهاز وموصلات الشحن

قم بمسح كل مستشعرات الجهاز وموصلات الشحن باستخدام قطعة قماش ناعمة وجافة:

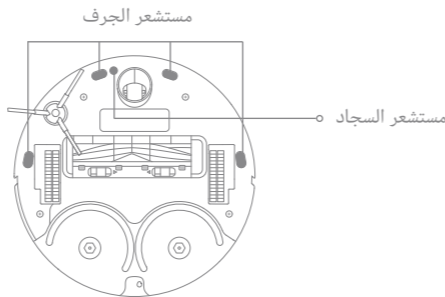
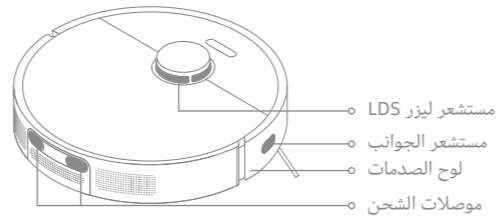

### موصلات الشحن

قم بتنظيف نقاط توصيل الشحن ومنطقة الإشارات الخاصة بقاعدة الشحن بقطعة قماش ناعمة وجافة.

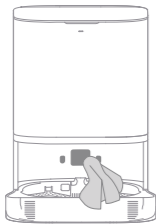

### وسادة ممسحة

قم بإزالة وسادة الممسحة من حامل وسادة الممسحة لاستبدالها.

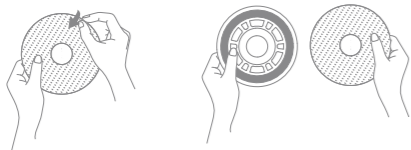

### البطارية

يحتوي الجهاز على حزمة بطارية ليثيوم أيون عالية الأداء. تأكد من بقاء البطارية مشحونة جيدًا للاستخدام اليومي للحفاظ على الأداء الأمثل للبطارية. إذا لم يتم استخدام الجهاز لفترة طويلة من الوقت ، فقم بإيقاف تشغيله وتخزينه، وتجنب أضرار الإفراط في التفريغ، اشحن الجهاز مرة واحدة على الأقل كل ثلاثة أشهر.

ملاحظة: يمكن أن تتسبب قطعة القماش المبللة في إتلاف العناصر الحساسة داخل المكبسة وقاعد الشحن. الرجاء استخدام قطعة قماش جافة للتنظيف.



رقم الطراز	RLL11GC
مدة الشحن	6 ساعات تقريباً
الجهد المقدر	14.4 V ===
الطاقة المقدرة	60 W
تردد العملية	2400-2483.5 MHz
طاقة الإخراج القصوى	<20 dBm

أثناء الاستخدام العادي، يجب إبقاء هذا الجهاز على مسافة لا تقل عن 20 سم بين الهوائي وجسم المستخدم.

رقم الطراز	RCWC1
الإدخال المقدر	100-240V ~50-60 Hz
الإخراج المقدر	20 V === 1 A
الطاقة المقدرة	30 W

## استكشاف الأعطال وإصلاحها

المشاكل	الحلول
سرعة الشحن بطيئة.	<ul style="list-style-type: none"> <li>يستغرق شحن المكنسة بالكامل حوالي 6 ساعات عندما تكون بطاريته منخفضة.</li> <li>إذا قمت بتشغيل المكنسة في درجات حرارة خارج النطاق المحدد، فسوف تتباطأ سرعة الشحن تلقائياً لإطالة عمر البطارية.</li> <li>قد تكون منطقة موصل الشحن متسخة، يرجى مسحها بقطعة قماش جافة.</li> </ul>
يُصدر الروبوت صوتاً غريباً.	<ul style="list-style-type: none"> <li>تحقق مما إذا كان فلتر سلة الغبار مسدوداً. إذا كان الأمر كذلك ، فقم بتنظيفه أو استبداله.</li> <li>قد يعلق الجسم الصلب في الفرشاة المطاطية متعددة الأسطح أو في سلة الغبار. افحص وقم بإزالة أي جسم صلب.</li> <li>قد تشابك الفرشاة الرئيسية أو الفرشاة الجانبية. قم بفحص وإزالة أي أجسام غريبة.</li> <li>قم بتبديل وضع الشفط للمكنسة إلى الوضع القياسي أو الهادئ.</li> </ul>
تتحرك المكنسة دون اتباع المسار المحدد.	<ul style="list-style-type: none"> <li>يجب ترتيب المنطقة المراد تنظيفها وإزالة الأشياء مثل أسلاك الكهرباء والنعال قبل استخدام المكنسة.</li> <li>العمل على الأسطح الزلقة المبللة يتسبب في انزلاق العجلة الرئيسية، ينصح بتجفيف الأماكن المبللة قبل استخدام قبل عملية التنظيف.</li> </ul>
لم يتم تنظيف أجزاء معينة من الغرفة	<ul style="list-style-type: none"> <li>يردى التأكد من أن أبواب الغرف المراد تنظيفها مفتوحة.</li> <li>يرجى التحقق مما إذا كان هناك عتبة أعلى من 2 سم عند باب الغرفة، لا يمكن للمكنسة تسلق عتبات أو درجات عالية.</li> <li>المكان الموجود أمام الغرفة المراد تنظيفها مبلل وزلق مما يتسبب في انزلاق عجلات المكنسة والعمل بشكل غير طبيعي، ينصح بتجفيف الأرضية قبل استخدام المكنسة.</li> </ul>
مستوى الماء في قرص التنظيف غير طبيعي.	<ul style="list-style-type: none"> <li>تحقق مما إذا كان الختم الموجود على خزان المياه المتسخة مفكوكاً أو غير مثبت بشكل صحيح ، وأعد ضبطه يدوياً إذا كان الأمر كذلك.</li> <li>اضغط برفق على خزان المياه المتسخة للتأكد من تثبيته بشكل صحيح.</li> <li>قم بإزالة قرص التنظيف وتحقق مما إذا كان مجرى المياه المتسخة مسدوداً وقم بتنظيفه.</li> <li>افحص المنظف. لا تضيف أي سائل غير المنظف المعتمد رسمياً.</li> <li>إذا استمرت المشكلة ، يرجى الاتصال بفريق خدمة ما بعد البيع.</li> </ul>

للمزيد من المعلومات، يمكنك فتح تطبيق Dreamehome، والنقر على "المزيد من الإجراءات" في نهاية صفحة الجهاز، ثم النقر فوق " :< "مساعدة" لمعرفة المزيد من التفاصيل.(نظرا لترقية برنامج التطبيق، وقد تختلف العمليات الفعلية عن البيانات الواردة في هذا الدليل.)

للحصول على المزيد من الخدمات، يرجى الاتصال بنا عبر [aftersales@dreame.tech](mailto:aftersales@dreame.tech) الموقع: <https://global.dreametech.com>