TRIPLE SPIN

NORDVÄL HC104



Nederlands



NORDVÄL



HALLO,

Bedankt voor het kopen van de Nordvål HC104 Triple Spin. Laten we beginnen!

INHOUDSOPGAVE

Verklaring van overeenkomst	2
Wat zit er in de doos?	3
Oplaadstatus & LED-indicatoren	5
De watertank installeren	6
Dweilmethodes	7
Onderhoud van de watertank & dweil	8
Afstandsbediening	9
Indicatoren & productonderhoud	10
Veelgestelde vragen	11
Product specificaties	12

VERKLARING VAN OVEREENKOMST

Product informatie

Voor het volgende:

Product: Dwell Robot
Type: HC104 Triple spin



Verklaring en geldende normen

Hierbij verklaart TJM Supplies BV dat het type radioapparatuur HC104 robot voldoet aan:

Richtlijn EMC 2014/53/EU en de RoHS-richtlijn (2011/65/EU) en de wijzigingsrichtlijnen 2015/863/EU over de beperking van het gebruik van bepaalde gevaarlijke stoffen in elektronische apparatuur.

De volledige tekst van de EU-conformiteitsverklaring is te vinden op het volgende internetadres:

www.nordval.eu/declaration-of-conformity

Importeur

Bedrijf: TJM Supplies B.V.
Adres: Zompstraat 8
81012 HX Raalte
Nederland

E-mail: info@tjmsupplies.nl
Telefoonnummer: +31 85 0402973
Zakelijk licentienummer: 72016981
Btw-nummer: NL858946439B01

Nordval® is het gedeponeerde handelsmerk van TJM Zwerink Holding BV

Specificaties kunnen zonder voorafgaande kennisgeving worden gewijzigd. Copyright©2022 TJM Supplies B.V. Alle rechten voorbehouden.

Gefabriceerd in Korea door Everybat Inc.

WAT ZIT ER IN DE DOOS?

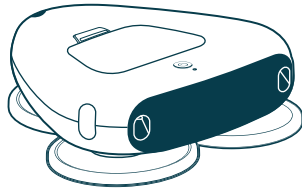

HC104 Triple Spin

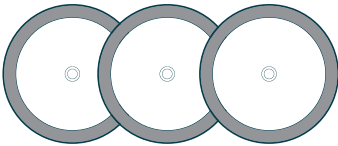

Grove reiniging dweilopzetstuk
(Grijze kleur)

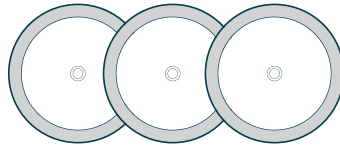

Microvezel dweilopzetstuk
(Groene kleur)

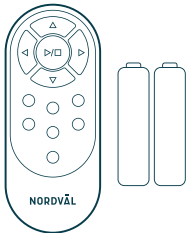

Afstandsbediening
(Inclusief batterijen)

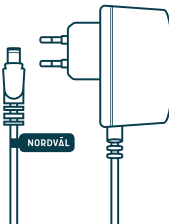

Oplader

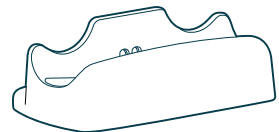

Oplaadstation



Opmerking

**Grove reiniging dweilopzetstuk
(Grijze kleur)**

Voorzien van dikkere draden (100x dikker dan microvezel) voor het reinigen tussen groeven.

**Microvezel dweilopzetstuk
(Groene kleur)**

Voorzien van fijne microvezel draden om een extra schoon resultaat te geven.

HC104 Voorkant

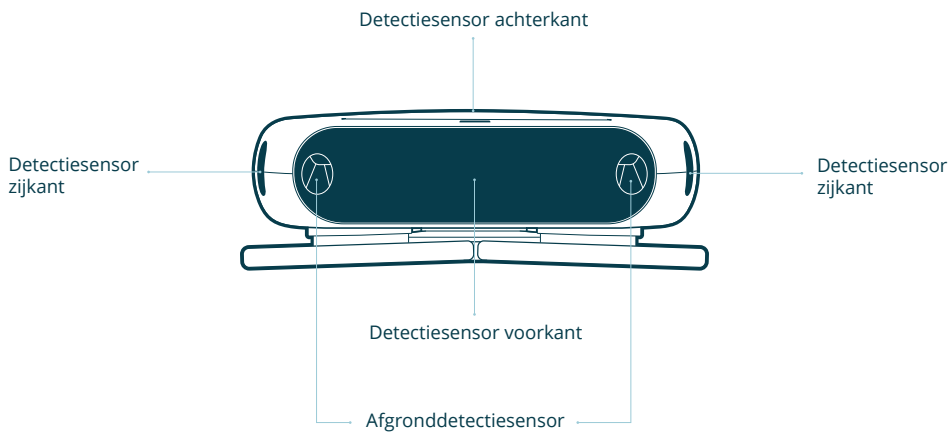

HC104 Onderkant

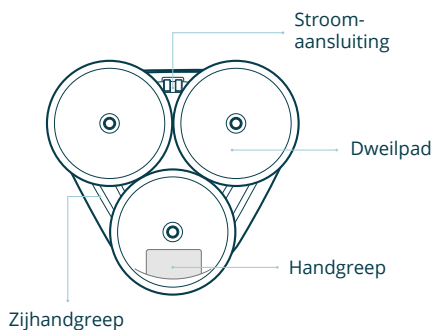

HC104 Achterkant

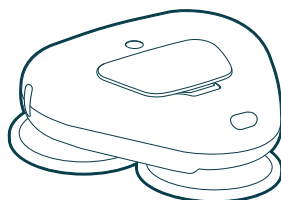

Water Tank Onderkant

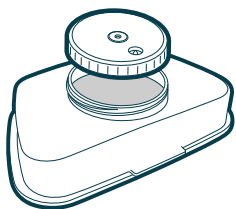

Water Tank Bovenkant

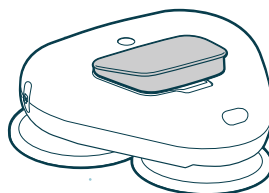

OPLAADSTATUS & LED-INDICATOREN



Waarschuwingen

· Gebruik enkel de meegeleverde oplader.

Sluit de oplader aan op de stroomingang aan de onderkant van het laadstation.

Plaats de weilrobot op het laadstation. Het opladen start met een pieptoon.

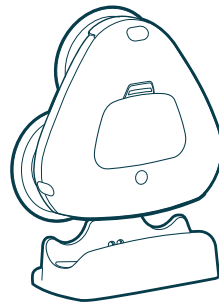
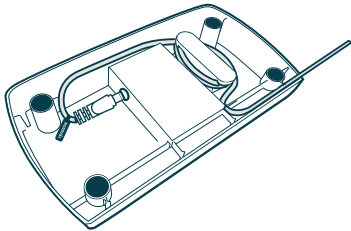







Batterijniveau indicator



Aan/uit/opereren knop



Waterniveau indicator

Batterij opladen	Water level
 · Voldoende: 70% of meer	 · Extra nat
 · Matig: 45-70%	 · Matig nat
 · Laag: minder dan 45%	 · Droge dweil

Opmerking · De LED gaat uit wanneer het opladen is voltooid.

DE WATERTANK INSTALLEREN



Waarschuwingen

· Zorg dat de dweilopzetstukken goed uitgewrongen zijn, dit bevordert de beweegselheid.

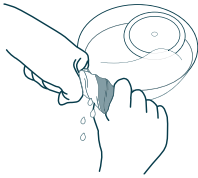

- 1** Maak de dweilpads nat in water en wring ze uit.

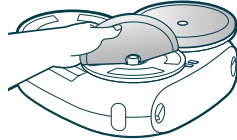

- 2** Bevestig de dweilpads aan de roterende plaat door de gaten uit te lijnen met het midden van de platen.

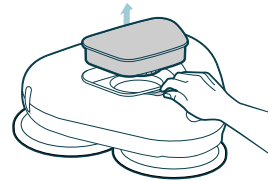

- 3** Maak de watertank los door op de watertank release-knop op de bovenkant van de hoofdeenheid te drukken.

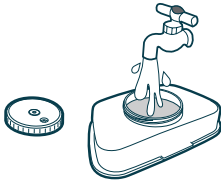

- 4** Open de dop van de watertank en vul het met water.

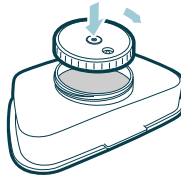

- 5** Draai de dop van de watertank met de klok mee om deze te sluiten. Plaats de watertank voorzichtig terug in de hoofdeenheid.

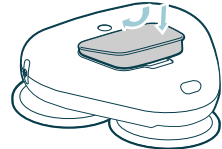

DWEILMETHODES

Opmerking

- Kies een reinigingsmodus met gebruik van de afstandsbediening.
- Voor een beter resultaat kan de vloer met water worden besprenkeld.

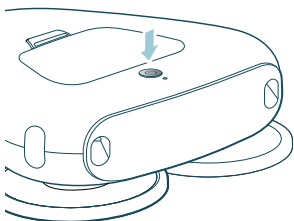

Inschakelen

Houd de aan/uit-knop ingedrukt om in te schakelen.



Begin met schoonmaken

Druk nogmaals op de aan/uit-knop om de automatische reiniging te starten.



Automatische reiniging

Standaard efficiënte modus voor de meeste ruimtes.

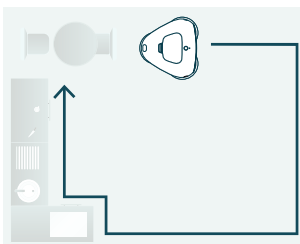

Hoek reiniging

Gericht reinigen van hoeken en randen.



Focus reiniging

Intensieve reiniging rondom de locatie van het apparaat.

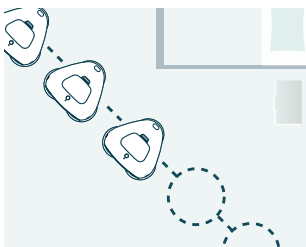

Intensieve reiniging

Intensieve reiniging in rechte lijnen met draaibeweging.

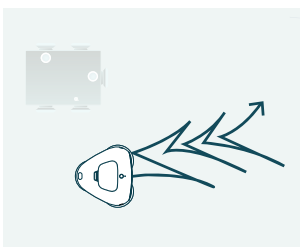

Y patroon reiniging

Y-patroon reiniging vergelijkbaar met handmatige dweilbewegingen.



50min. reiniging

Willekeurige reiniging voor een duur van 50 minuten, geschikt voor kleinere ruimtes.

ONDERHOUD VAN DE WATERTANK & DWEIL

DE DWEIL EN DE WATERTANK REINIGEN



- 1 Maak de watertank los van de hoofdeenheid. Gebruik een neutraal wasmiddel om de watertank te reinigen.

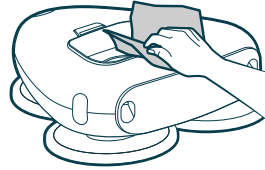

- 2 Maak de watertank regelmatig schoon.

DE MONDING VAN DE WATERTANK SCHOONMAKEN

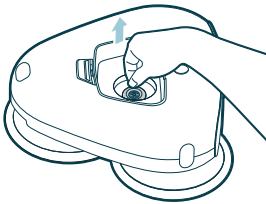

- 1 Haal de rubberen ring uit de opening van de watertank.

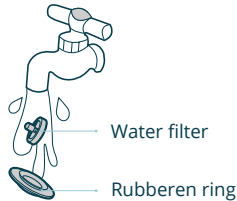

- 2 Reinig de rubberen ring en het waterfilter.

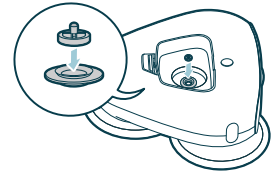

- 3 Druk het filter stevig op de rubberen ring en plaats het terug in de watertank.



Waarschuwingen

- Als de rubberen ring en het waterfilter niet zijn geïnstalleerd, zal de dweilrobot geen water sproeien en het reinigingsproces belemmeren.
- Installeer ze vóór gebruik op de opening van de watertank.
- Controleer zorgvuldig de richting van het waterfilter.

AFSTANDSBEDIENING

BATTERIJEN PLAATSEN

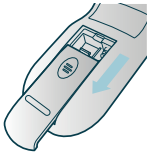

1 Verwijder de deksel door deze naar de onderkant te duwen.

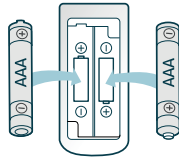

2 Plaats de batterijen zoals weergegeven in de afbeelding.



3 Sluit de deksel van de afstandsbediening door het te verschuiven totdat het vastklikt.



Opmerking

- De maximale afstand waarop het signaal van de afstandsbediening kan worden ontvangen is 5m.
- Er kunnen beperkingen gelden voor de signaal-ontvangst als er obstakels in de buurt zijn.
- De afstandsbediening werkt niet tijdens het opladen van het product.



Opmerking

- De watertank levert een constante hoeveelheid water aan de dweilpads door middel van elektronische besturing.
- Met de afstandsbediening is het watervoorraadvolume in te stellen. Elke keer dat de knop wordt ingedrukt, wordt de tank in de volgende volgorde geïnstrueerd: Geen waterafgifte, niveau 1 en niveau 2.
- Je kan het geselecteerde niveau controleren via de waterniveau-indicator op de robot.

INDICATOREN & PRODUCTONDERHOUD

HOE MAAK JE DE DWEILPADS SCHOON

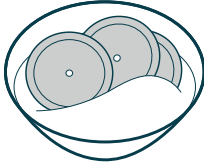

1 Week de dweilpads voldoende in water.



2 Wrijf de dweilpads voorzichtig in met een neutraal reinigingsmiddel om ze te wassen.

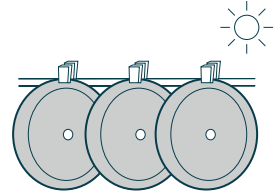

3 Wring de dweilpads uit en laat ze drogen.



Waarschuwingen

- Stop de dweilpads niet in de droger. Dit kan schade aan de pads veroorzaken.
- Bij gebruik van een neutraal schoonmaakmiddel goed naspoeien om resten te voorkomen.
- Was de pads apart. Bij gebruik van een wasmachine kunnen de pads kleur en geur afgeven op ander wasgoed.

SENSOREN REINIGEN

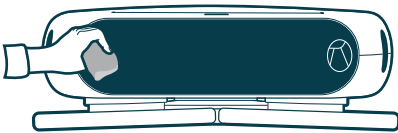

Gebruik een microvezeldoek en een neutraal schoonmaakmiddel om de sensoren zorgvuldig te reinigen.

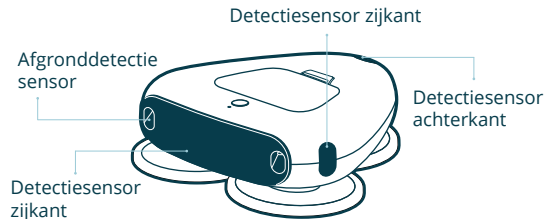

 Gebruik geen benzine of alcohol om sensoren te reinigen.

VEELGESTELDE VRAGEN

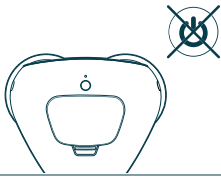

Het apparaat gaat niet aan

- Controleer of de batterij leeg is.
- Laad de batterij volledig op en start de robot opnieuw.

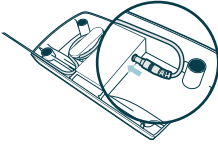

Het apparaat laadt niet op

- Controleer of de voedingsadapter voldoet aan de specificaties.
- Controleer of de voedingsadapter correct is aangesloten.

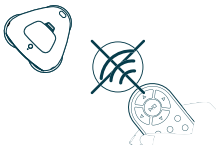

Afstandsbediening werkt niet

- Controleer of de robot is opgeladen en ingeschakeld.
- Vervang de batterijen van de afstandsbediening door nieuwe.
- De afstandsbediening werkt niet tijdens het opladen.
- Controleer of de afstandsbediening zich niet 5 m of verder van de robot bevindt.

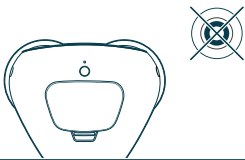

De robot werkt niet

- Controleer of de robot is ingeschakeld na het opladen.
- Houd de bedieningsknop 2 seconden ingedrukt. En controleer of het wel wordt ingeschakeld.
- Controleer het batterijniveau of fouten via de LED-lamp.

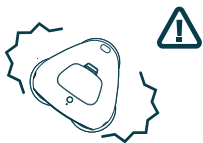

De robot werkt niet normaal tijdens het schoonmaken

- Maak de sensoren schoon. (zie pagina 10)
- Controleer of de dweilen goed op de dweilsets zijn bevestigd.

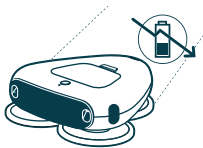

Bewegings- of reinigingskracht is zwak

- Controleer of de watertank en de moppen correct zijn geïnstalleerd. (zie pagina 6)
- Als de dweil of de onderkant van de hoofdeenheid te vochtig is, verwijder dan het vocht en start opnieuw.
- Controleer of er ongewenste stoffen, zoals een lang touw, vast komen te zitten in de watertoevoer-dweilset of mopgeleidingsset.



De robot maakt meer geluid dan normaal

- Controleer of er ongewenste stoffen in de draaiende delen van het apparaat terechtkomen.
- Losse schroef van de roterende plaat kan geluid veroorzaken.

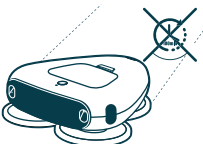

De accu duurt te kort

- Laad de accu volledig op en controleer de batterijniveau-indicator. (zie pagina 5)
- Als de accu volledig leeg is, kan de bedrijfstijd van de robot worden beïnvloed.

PRODUCT SPECIFICATIES

Nordvål HC104

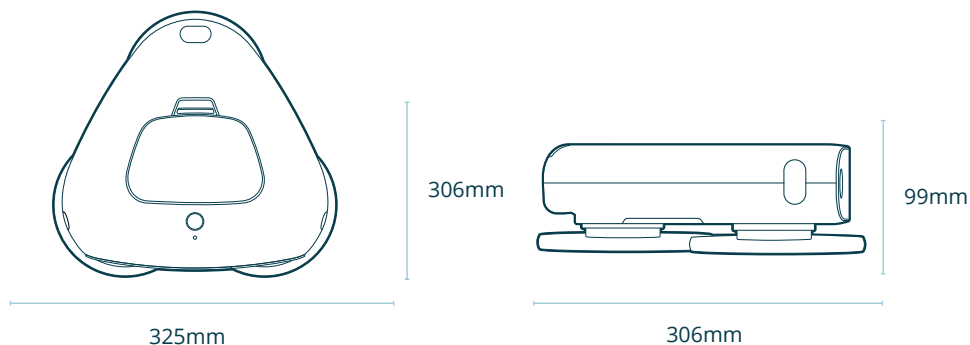

Productnaam	Nordvål HC104 Triple Spin		
SKU	HC104	Energieverbruik	27 Wh
Grootte	325 x 306 x 99 (LxBxH)	Gewicht	2.05 kg
Stroom	AC 100-240V~, 50/60Hz	Accu	Li-ion DC11.1V / 2,150mAh
Geluidsniveau	43 dB	Rijsnelheid	20 cm/sec
Accuduur	Ca. 120 minuten met natte dweilpads Ca. 200 minuten met droge dweilpads		
Oplaadtijd	Ca. 160 ~ 180 minuten		

Afstandsbediening

Productnaam	IR Remote Control	Gewicht	45g
Grootte	150 x 50 x 21 (LxBxH)	Batterij	2 x AAA batterijen
Signaal-overdacht afstand	Max. 5m		

NORDVÅL

Your smart technology friends.





NORDVÄL

Copyright©2020 TJM Supplies B.V. All rights reserved.